



- 01 Sala de Recursos Multifuncionais.

Bloco G:

- 02 Salas de aula – 1º e 2º anos;

Bloco H:

- 03 Salas de aula – 3º, 4º e 5º anos;
- Sanitário masculino coletivo;
- Sanitário feminino coletivo;
- Sanitário masculino acessível;
- Sanitário feminino acessível;
- Quadro elétrico.

Bloco I:

- 04 Salas de aula – 6º e 7º anos (turmas simultâneas);

Bloco J:

- 04 Salas de aula – 8º e 9º anos (turmas simultâneas);
- Sanitário masculino coletivo;
- Sanitário feminino coletivo;
- 02 Depósitos.

Pátio de Serviço:

- Secagem de roupas (varal);
- Central GLP;
- Depósito de lixo orgânico e reciclável.

Refeitório:

Espaço aberto e coberto destinado às refeições coletivas dos alunos, atividades pedagógicas e de integração. Este espaço relaciona-se diretamente com os blocos C, E e F e nele encontram-se:

- Bebedouros;
- Lavatórios para mãos;
- Quadro elétrico.

Pátio Coberto:

Espaço de ligação entre os blocos D, E, F, G, H, I e J onde há integração entre as diversas atividades e diversas faixas etária.

Playground:

Espaço descoberto destinado à instalação dos brinquedos infantis.

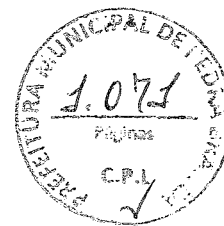

Heitor Vieira Lima Verde
Eng. Civil
CREA-CE 5096

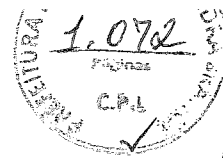

2.5. DIRETRIZES DE SUSTENTABILIDADE E CONFORTO TÉRMICO

As diversidades climáticas no território nacional são inúmeras. As particularidades regionais devem ser observadas em conjunto com as necessidades de conforto espacial e térmico. Assim, é fundamental que o edifício proporcione a seus ocupantes um nível desejável de conforto ambiental, o que tem início com a elaboração de um projeto de implantação que adeque a edificação aos parâmetros ambientais locais, tema inicialmente tratado no item 2.2 deste documento.

O presente projeto foi idealizado para que as fachadas laterais dos blocos pedagógicos G, H, I e J estejam expostas à menor insolação (sul e leste), de modo a minimizar a incidência direta de radiação nos ambientes de maior permanência, conforme figura 1. A orientação da edificação no terreno deve considerar a direção dos ventos favoráveis, brisas refrescantes, levando-se em conta as temperaturas médias, no verão e inverno, características de cada Município. Destaca-se, ainda, que é possível “espelhar” a escola para garantir a orientação solar adequada, vide figuras 2 e 3.



Figura 2 - croqui - implantação padrão

Heitor Vieira Lima Verde
Eng. Civil
CREA CE 55096

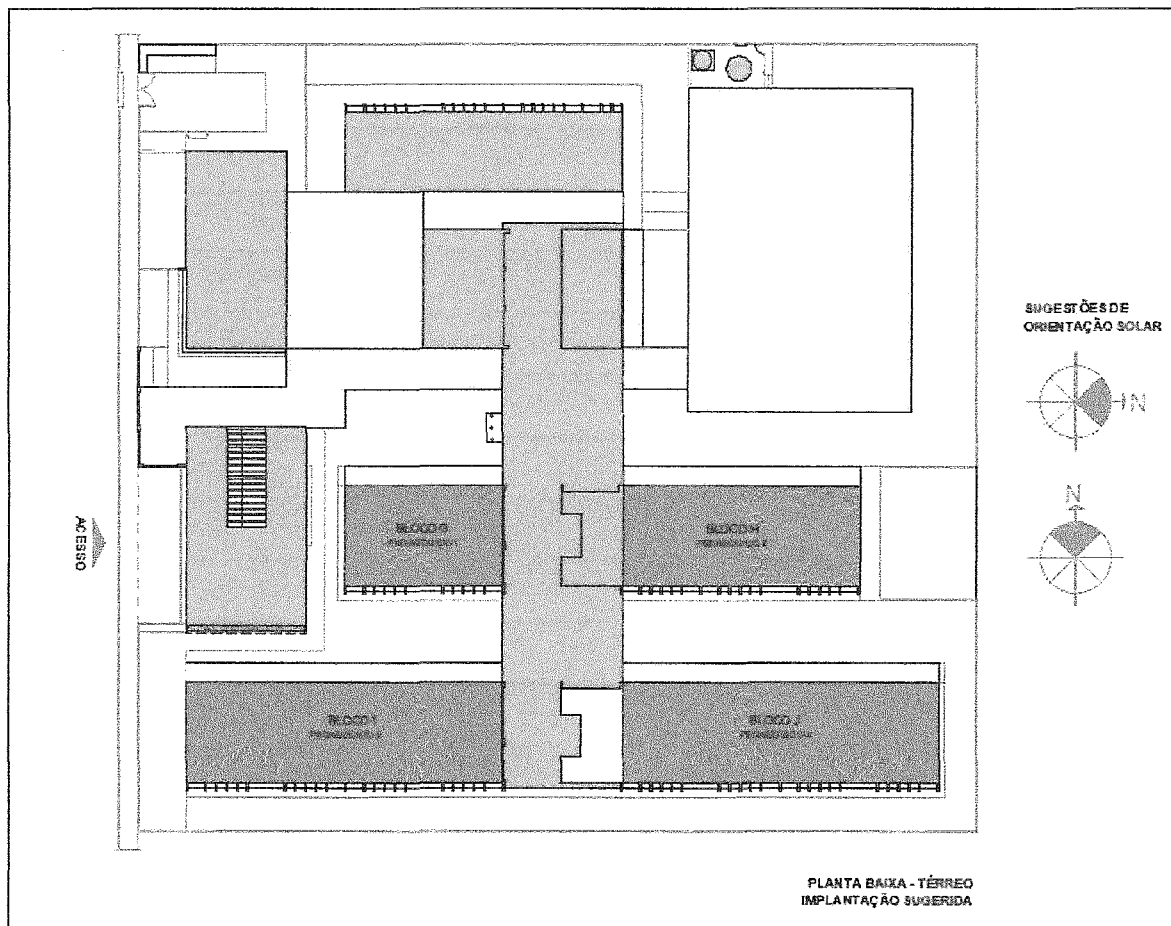

Figura 3 - croqui - implantação espelhada

2.6. DIRETRIZES DE ACESSIBILIDADE

Com base no artigo 3º da Lei Brasileira de Inclusão da Pessoa com Deficiência - LBI - 13.146, de 06 de julho de 2015, **acessibilidade** é definida como “ Possibilidade e condição de alcance para utilização, com segurança e autonomia, de espaços, mobiliários, equipamentos urbanos, edificações, transportes, informação e comunicação, inclusive seus sistemas e tecnologias, bem como de outros serviços e instalações abertos ao público, de uso público ou privados de uso coletivo, tanto na zona urbana como na rural, por pessoa com deficiência ou com mobilidade reduzida”.

O presente projeto arquitetônico, desenvolvido em consonância à norma ABNT NBR 9050:2020 - *Acessibilidade a edificações, mobiliário, espaços e equipamentos urbanos*, prevê espaços com dimensionamentos adequados, mobiliário e equipamentos especificados de acordo com a norma, tais como: barras de apoio, equipamentos sanitários, sinalizações visuais e táteis.

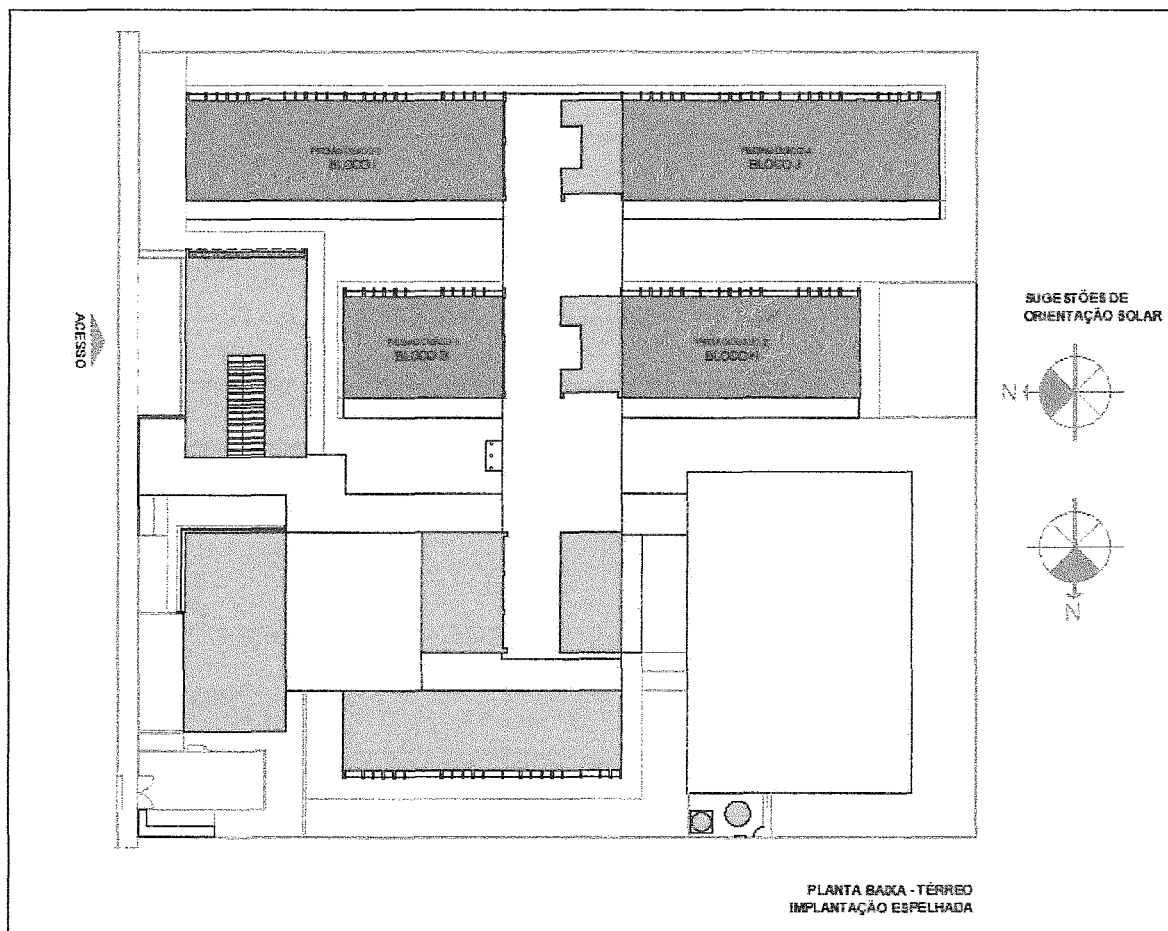
Assim, tendo em vista a legislação vigente sobre o assunto, o projeto prevê:

- Localização prevista para **Mapa tátil** de orientação às pessoas com deficiência visual;

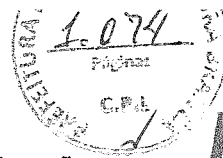

- Desníveis de piso rampados;
- **Piso tátil** direcional e de alerta perceptível por pessoas com deficiência visual;
- **04 Sanitários acessíveis** (femininos e masculinos) para pessoas com deficiência;
- **02 Vestiários acessíveis** (feminino e masculino) para pessoas com deficiência;
- **Portas** com vão de abertura superior a 80cm e puxadores horizontais, quando necessários.

2.7. REFERÊNCIAS NORMATIVAS

- ABNT NBR 9050:2020, *Acessibilidade a edificações, mobiliário, espaços e equipamentos urbanos*;
- ABNT NBR 16637:2016, *Acessibilidade – Sinalização tátil no piso – Diretrizes para elaboração de projetos e instalação*;
- ABNT NBR 9077:2001, *Saídas de emergência em edifícios*;
- Brasil. Ministério da Educação. Secretaria de Educação Básica. Ensino Fundamental de nove anos – Orientações Gerais. Brasília: MEC, SEB, 2004;
- Diretrizes Técnicas para apresentação de Projetos e Construção de Estabelecimentos de Ensino Público – Volumes I a VI - FNDE, 2012;
- Manual de Orientações Técnicas - Seleção de Terrenos para Edificações Escolares e Implantações de Obras. FNDE, 2017. Disponível no sítio eletrônico do FNDE;
- Manual de Orientações Técnicas – Elaboração de Projetos de Edificações Escolares – Ensino Fundamental – Volume III. *Em desenvolvimento*. FNDE, 2017. Disponível no sítio eletrônico do FNDE;
- Catálogo de Serviços; Catálogo de Ambientes; e Catálogo de Componentes / FDE – Fundação para o Desenvolvimento da Educação – Governo do Estado de São Paulo – Secretaria da Educação, <http://catalogotecnico.fde.sp.gov.br>.

Heitor Vieira Lima Verde
Eng. Civil
CREA-CE-35096



Ministério da Educação
Fundo Nacional de Desenvolvimento da Educação
Diretoria de Gestão, Articulação e Projetos Educacionais - DIGAP
Coordenação Geral de Infraestrutura Educacional - CGEST

FNDE
Fundo Nacional
de Desenvolvimento
da Educação

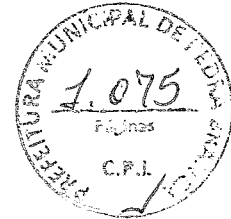

Heitor Vieira Lima Verde
Eng. Civil
CREA-CE: 55096

3. SISTEMA CONSTRUTIVO

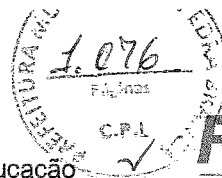

3.1. CARACTERIZAÇÃO DO SISTEMA CONSTRUTIVO

Em virtude do grande número de municípios a serem atendidos e da maior agilidade na análise de projeto e fiscalização das obras, optou-se pela utilização de um projeto-padrão. Algumas das premissas deste projeto têm aplicação direta no sistema construtivo adotado:

- Definição de um modelo que possa ser implantado em qualquer região do território brasileiro, considerando-se as diferenças climáticas, topográficas e culturais;
- Facilidade construtiva, com modelo e técnica construtivos amplamente difundidos;
- Garantia de acessibilidade às pessoas com deficiência em consonância com a ABNT NBR 9050 – *Acessibilidade a edificações, mobiliário, espaços e equipamentos urbanos*;
- Utilização de materiais que permitam a devida higienização e fácil manutenção;
- Obediência à legislação pertinente e normas técnicas vigentes no que tange à construção, saúde e padrões educacionais estabelecidos pelo FNDE/MEC;
- O emprego adequado de técnicas e de materiais de construção, valorizando as reservas regionais com enfoque na sustentabilidade.

Levando-se em conta esses fatores e como forma de simplificar e agilizar a execução da obra em todas as regiões do país, o sistema construtivo adotado alia técnicas convencionais à aplicação de componentes industrializados, a saber:

- Estruturas metálicas e de concreto armado;
- Alvenaria de tijolos furados (dimensões nominais: 9x19x39cm, 14x19x39cm e 19x19x39cm);
- Forros de gesso acartonado e mineral;
- Telhas termoacústicas com preenchimento em PIR, apoiadas em estrutura de cobertura em aço estrutural.

3.2. AMPLIAÇÕES E ADEQUAÇÕES

Devido a características do sistema construtivo adotado, eventuais adequações ao projeto podem ser facilmente executadas.

- **Ampliação:**

A Escola 13 Salas foi concebida para contemplar plenamente as necessidades dos usuários previstos (até 455 alunos por turno), considerando as etapas do ensino fundamental I e II. Os ambientes administrativos e de serviço não contemplam, portanto, eventuais acréscimos.

Destacamos que este projeto foi concebido para uma escola térrea, em um único pavimento. Ampliações verticais, portanto, não foram previstas e não serão permitidas.



• **Demolições:**

Se necessárias, as demolições de componentes, principalmente, de elementos de vedação vertical, devem ser cuidadosamente feitas, após consulta ao projeto existente. A demolição de vedações deve considerar o projeto estrutural, evitando-se danos e comprometimento da estrutura.

• **Substituições:**

Os componentes da edificação, conforme descritos no item 4. Elementos Construtivos, foram especificados de modo a serem facilmente encontrados nas diversas regiões do país. Eventuais substituições poderão ser feitas, em conformidade com o *Manual de análises técnicas - Matriz de risco*, específico para a Escola 13 Salas.

3.3. VIDA ÚTIL DO PROJETO

Tabela 1 - vida útil

Sistema	Vida Útil mínima (anos)
Estrutura	≥ 50
Pisos Internos	≥ 13
Vedação vertical externa	≥ 40
Vedação vertical interna	≥ 20
Cobertura	≥ 20
Hidrossanitário	≥ 20

Trata-se de prazo estimado, quando realizadas as manutenções preditivas, preventivas e corretivas, conforme as necessidades de intervenção ao longo da vida útil da edificação escolar.

3.4. REFERÊNCIAS NORMATIVAS

- Práticas de Projeto, *Construção e Manutenção de Edifícios Públicos Federais*, SEAP - Secretaria de Estado de Administração e do Patrimônio;
- Códigos, Leis, Decretos, Portarias e Normas Federais, Estaduais e Municipais, inclusive normas de concessionárias de serviços públicos;
- ABNT NBR 5674, *Manutenção de edificações – Procedimento*.

Heitor Vieira Lima Verde
Eng. Civil
CREA-CE-58096



Ministério da Educação
Fundo Nacional de Desenvolvimento da Educação
Diretoria de Gestão, Articulação e Projetos Educacionais - DIGAP
Coordenação Geral de Infraestrutura Educacional - CGEST



Heitor Vieira Lima Verde
Eng. Civil
CREA-CE 55096

4. ELEMENTOS CONSTRUTIVOS

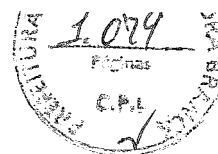

Esta seção do memorial contém as especificações dos elementos construtivos utilizados no projeto básico fornecido pelo FNDE.

4.1. SISTEMA ESTRUTURAL

4.1.1. Considerações gerais

Neste item estão algumas considerações sobre o sistema estrutural adotado para os blocos da Escola 13 Salas. Foi adotado sistema estrutural em concreto armado, com estrutura auxiliar para cobertura em aço estrutural. No entanto, nos pátios cobertos, passarelas e quadra poliesportiva o sistema estrutural adotado foi integralmente do tipo metálico.

Para maiores informações sobre os materiais empregados, dimensionamento e especificações, deverão ser consultados os respectivos projetos estruturais.

Quanto à resistência do concreto adotada:

Tabela 2 - resistência concreto

Estrutura	FCK* (MPa)
Vigas	30 MPa
Pilares	30 MPa
Blocos de fundação	30 MPa

*A resistência FCK pode ser alterada para mais, sem prejuízo às informações constantes do projeto-padrão, caso os estudos de solo sinalizem tal necessidade.

Quanto ao aço estrutural:

Tabela 3 - resistência aço

Peças	Liga de aço
Chapas	ASTM 36
Perfis formados a frio	ASTM 36
Chumbadores e barras redondas	ASTM 36

Referências: Ver anexa Listagem de documentos – Produtos Gráficos – Estrutural (anexo 8.4.3).

4.1.2. Caracterização e dimensão dos componentes de concreto

4.1.2.1. Fundações

A escolha do tipo de fundação mais adequado para uma edificação é função das cargas da edificação e da profundidade da camada resistente do solo. O projeto padrão fornece as cargas da edificação, porém as resistências de cada tipo de solo serão diferentes para cada terreno.

Heitor Vieira Lima Vertic
Eng. Civil
CREA-CE/59096

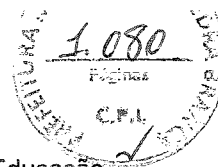

Importante: O FNDE fornece um projeto de fundações básico, baseado em previsões de cargas e dimensionamento, principalmente com a finalidade de estabelecer custos estimados para o repasse financeiro. O Ente federado requerente deve, utilizando-se ou não do projeto básico oferecido pelo FNDE, **desenvolver o projeto executivo de fundações**, em total obediência às prescrições das Normas próprias da ABNT. O projeto executivo confirmará ou não as previsões de cargas e dimensionamento fornecidas no projeto básico e caso haja divergências, o projeto executivo elaborado deverá ser homologado pela Coordenação-Geral de Infraestrutura do FNDE – CGEST.

Sugere-se que sejam realizados ensaios geotécnicos julgados pertinentes para investigar o perfil geotécnico do solo e subsidiar uma correta estimativa da capacidade de carga do solo. Para o reservatório sugere-se a utilização de método de interação solo-estrutura, em atendimento ao item 5.5 da NBR 6.122/2019.

Deverá ser adotada uma solução de fundações compatível com a intensidade das cargas, a capacidade de suporte do solo e a presença do nível d'água, conforme resultados dos ensaios realizados. Após estas análises, optar-se-á pela solução executiva com melhor viabilidade financeira e técnica, considerando todas os requisitos e condições do local.

Devido aos efeitos que o perfil geotécnico do solo pode ocasionar no projeto estrutural fornecido pelo FNDE, sugere-se a reavaliação e adequação deste projeto, uma vez que o projeto estrutural utilizou um solo hipotético.

Fundações Superficiais ou diretamente apoiadas

Caso, após a realização dos ensaios geotécnicos a fundação direta se mostre viável, o Ente federado deve elaborar projeto próprio de fundações, emitir ART de elaboração deste projeto de fundações e enviar toda a documentação ao FNDE.

A fundação direta deve ser avaliada com cautela, tendo em vista o fenômeno da colapsibilidade e deverá adotar os procedimentos descritos na NBR 6122/2019, em especial os itens 4.6.6, 7.2 e 7.5.3.

As sapatas deverão ser dimensionadas de acordo com as cargas na fundação obtidas pelo cálculo da estrutura e pela capacidade de suporte do terreno, que deverá ser determinada através de ensaios para cada terreno onde a edificação será executada, conforme norma específica de cada tipologia de ensaio, caso exista.

Fundações Profundas

Quando o solo compatível com a carga da edificação se encontra a mais de 3m de profundidade é necessário recorrer às fundações profundas, implantados no solo por meio de percussão ou pela prévia perfuração do solo com posterior concretagem, que dissipam a carga proveniente da estrutura por meio de resistência lateral e resistência de ponta.

Este projeto contempla fundação do tipo estaca, de 3,5 m de comprimento, calculada para uma taxa de resistência do solo de 1,4 kg/cm² considerando o solo homogêneo.

Tanto para aceitação deste projeto de fundação quanto para elaboração de novo projeto, deverá ser emitida ART de elaboração de projeto de fundações.

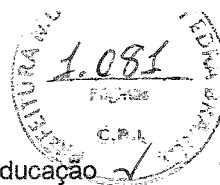

4.1.2.2. Lajes

Lajes técnicas em concreto armado moldado in loco para futura instalação de máquinas condensadoras de ar-condicionado.

4.1.2.3. Vigas

Vigas em concreto armado moldado in loco com alturas que variam entre 40 e 60cm.

4.1.2.4. Pilares

Pilares em concreto armado moldado in loco. Dimensões deverão ser consultadas no projeto de estrutura.

4.1.2.5. Muro Frontal

O muro frontal será executado com pilares em concreto armado distanciados conforme projeto e preenchidos parte com alvenaria de tijolos cerâmicos e parte com gradil. Para adequada execução deverão ser observadas as sequências descritas nos itens 4.1.4 e 4.2, bem como seguir rigorosamente os projetos.

4.1.2.6. Abrigo do Gás

O abrigo de gás será executado em paredes de concreto e que obedecerá aos projetos e procedimentos de execução prescritos abaixo, no item 4.1.4.

4.1.3. Caracterização e dimensão dos componentes de aço estrutural

4.1.3.1. Pilares

Pilares metálicos tipo "caixa" em perfil formado a frio de 300x100mm.

4.1.3.2. Vigas

Vigas metálicas tipo "caixa" em perfil formado a frio de dimensões diversas.

4.1.3.3. Cobertura

Treliças planas em perfil C formado a frio (banzos, diagonais e montantes);

Terças da cobertura e dos fechamentos em perfis formados e enrijecido a frio, travados lateralmente por espaçadores em cantoneiras laminadas e por correntes em barras redondas;

Mãos francesas em cantoneiras laminadas;

Contraventamentos horizontais em barras redondas;

Contraventamentos verticais em perfis tipo "caixa" em perfil formado a frio.

4.1.4. Sequência de execução da estrutura de concreto armado

4.1.4.1. Fundações

Movimento de Terra

Para levantamento dos volumes de terra a serem escavados e/ou aterrados, devem ser utilizadas as curvas de nível referentes aos projetos de implantação de cada edificação. Assim, trata-se de serviço a ser pago com recursos próprios do ente federado / contrapartida.

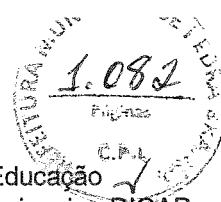

A determinação dos volumes deverá ser realizada através de seções espaçadas entre si, tanto na direção vertical quanto horizontal. O volume de aterro deverá incluir os aterros necessários para a implantação da obra, bem como o aterro do caixão.

Lançamento do Concreto

Antes do lançamento do concreto para confecção dos elementos de fundação, as cavas deverão estar limpas, isentas de quaisquer materiais que sejam nocivos ao concreto, tais como madeira, solo carregado por chuvas, etc. Em caso de existência de água nas valas da fundação, deverá haver total esgotamento, não sendo permitida sua concretagem antes dessa providência. O fundo da vala deverá ser recoberto com uma camada de brita de aproximadamente 3 cm e, posteriormente, com uma camada de concreto simples de pelo menos 5 cm. Em nenhuma hipótese os elementos serão concretados usando o solo diretamente como fôrma lateral.

4.1.4.2. Superestrutura em Concreto Armado

Fôrmas

O dimensionamento das fôrmas e dos escoramentos será feito de modo a evitar possíveis deformações decorrentes de fatores ambientais ou provocados pelo adensamento do concreto fresco.

Antes do início da concretagem, as fôrmas estarão limpas e estanques, de modo a evitar eventuais fugas de pasta. Estas serão molhadas até a saturação a fim de evitar-se a absorção da água de amassamento do concreto.

Os produtos antiaderentes, destinados a facilitar a desmoldagem, serão aplicados na superfície da fôrma antes da colocação da armadura.

Em peças com altura superior a 2,0 m, principalmente as estreitas, será necessária a abertura de pequenas janelas na parte inferior da fôrma, para facilitar a concretagem.

Não se admitem pontaletes de madeira com diâmetro ou menor lado da seção retangular inferior a 5,0 cm para madeiras duras e 7,0 cm para madeiras moles. Os pontaletes com mais de 3,0 m de comprimento deverão ser contra ventados para evitar flambarem, salvo se for demonstrada desnecessidade desta medida.

O alinhamento, o prumo, o nível e a estanqueidade das fôrmas serão verificados e corrigidos permanente antes e durante o lançamento do concreto.

A retirada do escoramento deverá atender ao estabelecido em norma específica, atentando-se para os prazos mínimo de 28 dias. Destaca-se que as formas devem respeitar os pontos de contra flecha indicados em projeto e conforme as notas técnicas.

Ressalta-se a importância da aplicação das contra-flexas conforme consta nos projetos estruturais e respectivas notas técnicas.



Armadura

A armadura não poderá ficar em contato direto com a fôrma, obedecendo-se para isso à distância mínima prevista em norma e no projeto estrutural. Para isso serão empregados afastadores de armadura dos tipos "clipes" plásticos ou pastilhas de argamassa.

Os diâmetros, tipos, posicionamentos e demais características da armadura, devem ser rigorosamente verificados quanto à sua conformidade com o projeto, antes do lançamento do concreto.

Todas as barras a serem utilizadas na execução do concreto armado, deverão passar por um processo de limpeza prévia, e deverão estar isentas de corrosão, defeitos, etc.

As armaduras deverão ser adequadamente amarradas a fim de manterem as posições indicadas em projeto, quando do lançamento e adensamento do concreto.

As armaduras que ficarem expostas por mais de 30 dias deverão ser pintadas com nata de cimento, o que as protegerá da ação atmosférica no período entre a colocação da forma e o lançamento do concreto. Antes do lançamento do concreto a nata deverá ser removida.

Concreto

A fim de se evitar quaisquer variações de coloração ou textura, serão empregados materiais de qualidade rigorosamente uniforme.

Para os casos especiais de concreto dosado e misturado na obra, deve-se atender os itens previstos na NBR 12.655/2015, em especial ao item 4.3 (atribuições do profissional responsável execução da obra), 4.4 e 6 (quanto ao recebimento e aceitação do concreto). Ainda, o concreto misturado na obra deverá utilizar betoneiras estacionárias, conforme item 5.5 da citada NBR 12.655/2015.

Preferencialmente, todos os cimentos e agregados selecionado terão características homogêneas, tais como cor, tipo e textura, providenciando os devidos cuidados para atendimento às resistências estabelecidas no projeto estrutural.

As formas serão mantidas úmidas desde o início do lançamento até o endurecimento do concreto e protegido da ação dos raios solares, com sacos, lonas ou filme opaco de polietileno.

Na hipótese de fluir argamassa de cimento por abertura de junta de forma e que essa aguada venha a depositar-se sobre superfícies já concretadas, a remoção será imediata, o que se processará por lançamento, com mangueira de água, sob pressão.

A concretagem só poderá ser iniciada após a colocação prévia de todas as tubulações e outros elementos exigidos pelos demais projetos.

Preparo do concreto deverá ser feito mecanicamente, observando-se o tempo mínimo para mistura, de 2 (dois) minutos que serão contados após o lançamento água no cimento.

A Contratada deverá garantir a cura do concreto durante 14 (quatorze) dias, após a concretagem.

Não será permitido o uso de concreto remisturado.

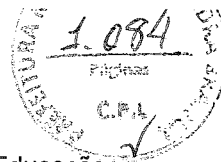

O concreto deverá ser convenientemente adensado após o lançamento, de modo a se evitar as falhas de concretagem e a segregação da nata de cimento.

O adensamento será obtido por meio de vibradores de imersão ou por vibradores de forma. Os equipamentos a serem utilizados terão dimensionamento compatível com as posições e os tamanhos das peças a serem concretadas.

Na hipótese de ocorrência de lesões, como "ninhos de concretagem", vazios ou demais imperfeições, a Fiscalização fará exame da extensão do problema e definirá os casos de demolição e recuperação de peças.

Como diretriz geral, nos casos em que não haja indicação precisa no projeto estrutural, haverá a preocupação de situar os furos, tanto quanto possível, na zona de tração das vigas ou outros elementos atravessados.

Lançamento

Não será permitido o lançamento do concreto de altura superior a 2 m para evitar segregação. Em quedas livres maiores, utilizar-se-ão calhas apropriadas; não sendo possíveis as calhas, o concreto será lançado por janelas abertas na parte lateral ou por meio de funis ou trombas.

Nas peças com altura superior a 2 m, com concentração de ferragem e de difícil lançamento, além dos cuidados do item anterior será colocada no fundo da fôrma uma camada de argamassa de 5 a 10 cm de espessura, feita com o mesmo traço do concreto que vai ser utilizado, evitando-se com isto a formação de "nichos de pedras".

Nos lugares sujeitos à penetração de água, serão adotadas providências para que o concreto não seja lançado havendo água no local; e mais, a fim de que, estando fresco, não seja levado pela água de infiltração.

Não será permitido o "arrastamento" do concreto, pois o deslocamento da mistura com enxada, sobre fôrmas, ou mesmo sobre o concreto já aplicado, poderá provocar perda da argamassa por adesão aos locais de passagem. Caso seja inevitável, poderá ser admitido, o arrastamento até o limite máximo de 3 m.

Como sugestão, para melhor trabalhabilidade dos elementos estruturais contidos no projeto, recomenda-se que o *slump test* do concreto seja 10 + ou - 2.

Cura do Concreto

Qualquer que seja o processo empregado para a cura do concreto, a aplicação deverá iniciar-se tão logo termine a pega. O processo de cura iniciado imediatamente após o fim da pega continuará por período mínimo de sete dias.

Quando no processo de cura for utilizada uma camada permanentemente molhada de pó de serragem, areia ou qualquer outro material adequado, esta terá no mínimo 5 cm.

Quando for utilizado processo de cura por aplicação de vapor d'água, a temperatura será mantida entre 38 e 66°C, pelo período de aproximadamente 72 horas.

Admitem-se os seguintes tipos de cura:



- a) Molhagem contínua das superfícies expostas do concreto;
- b) Cobertura com tecidos de aniagem, mantidos saturados;
- c) Cobertura por camadas de serragem ou areia, mantidas saturadas;
- d) Lonas plásticas ou papéis betumados impermeáveis, mantidos sobre superfícies expostas, mas de cor clara, para evitar O aquecimento do concreto e a subsequente retração térmica;
- e) Películas de cura química.

4.1.4.3. Estrutura metálica

- Pilares, vigas, contraventos verticais, vigas de amarração e terças em chapa dobrada a frio;
- Correntes, contraventos horizontais e chumbadores em barras redondas;
- Espaçadores e mão francesas em cantoneiras.

4.1.5. Normas técnicas relacionadas

_ABNT NBR 5738, *Concreto – Procedimento para moldagem e cura de corpos-de prova*;

_ABNT NBR 5739, *Concreto – Ensaio de compressão de corpos-de-prova cilíndricos*;

_ABNT NBR 6118, *Projeto de estruturas de concreto – Procedimentos*;

_ABNT NBR 7212, *Execução de concreto dosado em central*;

_ABNT NBR 8522, *Concreto – Determinação do módulo estático de elasticidade à compressão*;

_ABNT NBR 8681, *Ações e segurança nas estruturas – Procedimento*;

_ABNT NBR 14931, *Execução de estruturas de concreto – Procedimento*;

_ABNT NBR 8800, *Projeto de estruturas de aço e de estruturas mistas de aço e concreto de edifícios*;

_ABNT NBR 6120, *Cargas para o cálculo de estruturas de edificações*;

_ABNT NBR 14762, *Dimensionamento de estruturas de aço constituídas por perfis formados a frio*;

_ABNT NBR 6123, *Forças devidas ao vento em edificações*.

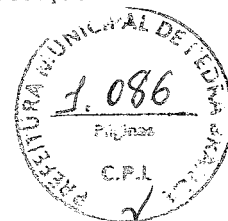

4.2. SISTEMA DE VEDAÇÃO VERTICAL - PAREDES E/OU PAINÉIS

4.2.1. Alvenaria de blocos cerâmicos

4.2.1.1. Caracterização e Dimensões do Material:

Tijolos cerâmicos 9x19x39cm, de primeira qualidade, bem cozidos, leves, sonoros, duros, com as faces planas, cor uniforme;

- Largura: 9 cm; Altura: 19 cm; Profundidade: 39 cm.

Tijolos cerâmicos 14x19x39cm, de primeira qualidade, bem cozidos, leves, sonoros, duros, com as faces planas, cor uniforme;

- Largura: 14 cm; Altura: 19 cm; Profundidade: 39 cm.

Tijolos cerâmicos 19x19x39cm, de primeira qualidade, bem cozidos, leves, sonoros, duros, com as faces planas, cor uniforme;

- Largura: 19 cm; Altura: 19 cm; Profundidade: 39 cm.

4.2.1.2. Sequência de execução

As paredes de alvenaria devem ser executadas de acordo com as dimensões e espessuras constantes do projeto.

Antes de iniciar a construção, os alinhamentos das paredes externas e internas devem ser marcados, preferencialmente, por meio de miras e níveis a laser ou, no mínimo, através de cordões de fios de arame esticados sobre cavaletes; todas as saliências, vãos de portas e janelas, etc., devem ser marcados através de fios a prumo.

As aberturas de rasgos (sulcos) nas alvenarias para embutimento de instalações só podem ser iniciados após a execução do travamento (encunhamento) das paredes.

A demarcação das alvenarias deverá ser executada com a primeira fiada de blocos, cuidadosamente nivelada, obedecendo rigorosamente às espessuras, medidas e alinhamentos indicados no projeto, deixando livres os vãos de portas, de janelas que se apoiam no piso, de prumadas de tubulações e etc.

O armazenamento e o transporte serão realizados de modo a evitar quebras, trincas, lascas e outras condições prejudiciais. Deverão ser armazenados cobertos, protegidos de chuva, em pilhas não superiores a 1,5m de altura.

Após o assentamento, as paredes deverão ser limpas, removendo-se os resíduos de argamassa.

4.2.1.3. Conexões e interfaces com os demais elementos construtivos

O encontro da alvenaria com as vigas superiores (encunhamento) deve ser feito com espuma expansiva de poliuretano, somente uma semana após a execução da alvenaria.

Para a perfeita aderência da alvenaria às superfícies de concreto, será aplicado chapisco de argamassa de cimento e areia, no traço volumétrico de 1:3, com adição de adesivo, além da utilização de tela quadriculada soldada, que poderá ser ancorada nos pilares através de frestas nas fôrmas ou ainda por meio de pino fixado com cartuchos ou outro meio

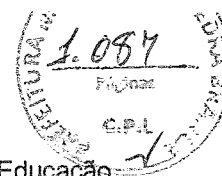

eficiente. Não deverá ser utilizada ancoragem direta em armaduras, pois precisam da proteção alcalina do concreto, sem a qual oxidam, expandido em tamanho e provocando trincas e deslocamentos.

4.2.1.4. Aplicação no Projeto e Referências com os Desenhos:

Alvenaria de vedação com tijolo cerâmico de 9x19x39cm

- paredes internas, assentado em 1/2 vez com argamassa traço 1:2:8. Espessura final de 15cm - conforme indicação em projeto;

- sóculos em áreas molhadas, assentados em 1 vez (tijolo deitado), conforme indicação em projeto.

Alvenaria de vedação com tijolo cerâmico de 14x19x39cm

- paredes externas e internas, assentado em 1/2 vez com argamassa traço 1:2:8. Espessura final de **20cm** - conforme indicação em projeto.

Referências:

13T-ARQ-PLB-GER0-02_R00- Planta Baixa

13T-ARQ-CRT-GER0-08-09_R00- Cortes

13T-ARQ-FCH-GER0-10_R00 - Fachadas

13T-ARQ-PGP-GER0-05_R02 - Paginação de piso

13T-ARQ-PLC-SERC-19_R00 - Planta baixa, Cortes e Detalhe - Bloco C (Serviço)

13T-ARQ-PLC-PDGH-27_R00 - Planta baixa, Cortes e Detalhe - Bloco H (Pedagógico)

4.2.1.5. Normas Técnicas relacionadas

_ABNT NBR 6460, Tijolo maciço cerâmico para alvenaria - Verificação da resistência à compressão;

_ABNT NBR 7170, Tijolo maciço cerâmico para alvenaria;

_ABNT NBR 8041, Tijolo maciço para alvenaria – Forma e dimensões – Padronização;

_ABNT NBR 8545, Execução de alvenaria sem função estrutural de tijolos e blocos cerâmicos – Procedimento;

_ABNT NBR 15270-1, Componentes cerâmicos - Blocos e tijolos para alvenaria – Parte 1: Requisitos.

_ABNT NBR 15270-2, Componentes cerâmicos - Blocos e tijolos para alvenaria – Parte 2: Métodos de ensaios.

4.2.2. Alvenaria de elementos vazados de concreto - cobogós

4.2.2.1. Caracterização e Dimensões do Material

Peças pré-fabricadas em concreto de medidas 40x40x6cm, de primeira qualidade, leves, com as faces planas, e cor uniforme. As peças serão mantidas no acabamento natural,



cor concreto. Compõem os painéis de elementos vazados de concreto: cobogós, base, pilares e testeira superior com acabamento em pré-moldado de concreto.

- Peça: Largura 40 cm; Altura 40 cm; Profundidade 6 cm;



Figura 4 – imagem cobogó

4.2.2.2. Sequência de execução

Os blocos devem ser assentados com argamassa de cimento, areia e adesivo plastificante (*vedalit*) e revestidas conforme especificações do projeto de arquitetura.

4.2.2.3. Conexões e interfaces com os demais elementos construtivos

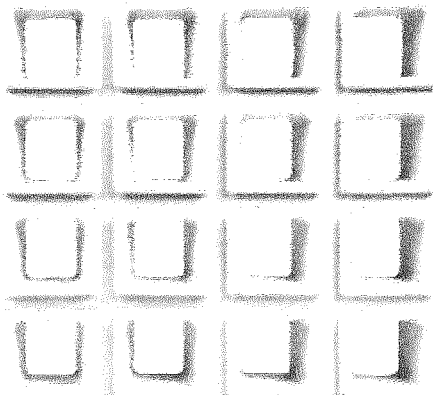
Iniciar pelo piso, assentar os elementos vazados, providenciando bom acabamento da interface com fechamentos laterais e superior.

4.2.2.4. Aplicação no Projeto e Referências com os Desenhos

Os painéis de elementos vazados de concreto funcionam para separar ambientes com uso distintos, como por exemplo, a separação da área de carga e descarga do refeitório, a varanda de serviço do bicicletário e o jardim interno do hall / circulação do Bloco B.

Referências:

13T-ARQ-PLB-GER0-02_R00 - Planta Baixa

13T-ARQ-CRT-GER0-08-09_R00 - Cortes

13T-ARQ-FCH-GER0-10_R00 - Fachadas

13T-ARQ-PLC-ADMB-17_R00 - Planta baixa, Cortes e Detalhe - Bloco B (Administrativo)

13T-ARQ-PLC-SERC-19_R00 - Planta baixa, Cortes e Detalhe - Bloco C (Serviço)

4.2.2.5. Normas Técnicas relacionadas

_ ABNT NBR 6136, *Blocos vazados de concreto simples para alvenaria - Requisitos;*



4.3. ESQUADRIAS

4.3.1. Portas e janelas de alumínio

4.3.1.1. Características e Dimensões do Material

As esquadrias serão de alumínio na cor natural, fixadas na alvenaria, em vãos requadrados e nivelados com contramarco. Os perfis em alumínio natural variam de 3 a 5cm, de acordo com o fabricante.

Os vidros deverão ser temperados e ter espessura de 6mm, sendo liso incolor ou miniboreal, de acordo com o projeto e terão, ainda, as seguintes especificações:

Esquadrias externas, conforme indicado em projeto, deverão apresentar vidro temperado com fator solar 0,69, o que confere maior conforto térmico aos ambientes de permanência prolongada. Todos os vidros que serão empregados nas obras não poderão apresentar bolhas, lentes, ondulações, ranhuras ou outros defeitos como beiradas lascadas, pontas salientes, cantos quebrados, corte de bisel nem folga excessiva com relação ao quadro de encaixe.

Para especificação, observar a tabela de esquadrias (Anexo 8.3).

4.3.1.2. Sequência de execução

A colocação das peças deve garantir perfeito nivelamento, prumo e fixação, verificando se as alavancas ficam suficientemente afastadas das paredes para a ampla liberdade dos movimentos. Observar também os seguintes pontos:

Para o chumbamento do contramarco, toda a superfície do perfil deve ser preenchida com argamassa de areia e cimento (traço em volume 3:1). Utilizar réguas de alumínio ou gabarito, amarrados nos perfis do contramarco, reforçando a peça para a execução do chumbamento. No momento da instalação do caixilho propriamente dito, deve haver vedação com mastique nos cantos inferiores, para impedir infiltração nestes pontos.

O transporte, armazenamento e manuseio das esquadrias serão realizados de modo a evitar choques e atritos com corpos ásperos ou contato com metais pesados, como o aço, zinco ou cobre, ou substâncias ácidas ou alcalinas. Após a fabricação e até o momento de montagem, as esquadrias de alumínio serão recobertas com papel crepe, a fim de evitar danos nas superfícies das peças, especialmente na fase de montagem.

4.3.1.3. Conexões e interfaces com os demais elementos construtivos

A instalação dos contra-marcos e ancoragens é, provavelmente, a parte mais importante deste tópico, já que servirá de referência para toda caixilharia e acabamentos de alvenaria. Portanto, deverão ser colocados rigorosamente no prumo, nível e alinhamentos, conforme necessidades da obra, não sendo aceitos desvios maiores que 2 mm. As peças também deverão estar perfeitamente no esquadro e sem empenamentos, mesmo depois de chumbadas.



4.3.1.4. Aplicação no Projeto e Referências com os Desenhos

Portas: caixilho em alumínio natural com preenchimento em veneziana ou vidro – ver projeto; dobradiças: 2 para cada folha de porta de cabines sanitários e boxes dos vestiários e 3 para cada folha das demais portas;

Janelas: caixilho em alumínio natural com preenchimento em veneziana ou vidro, conforme projeto.

Para especificação, observar a tabela de esquadrias (Anexo 8.3).

Referências: **13T-ARQ-ESQ-GER0-11-14_R00**- Mapa de Esquadrias e Detalhamento
Anexo 8.3

4.3.1.5. Normas Técnicas relacionadas

_ ABNT NBR 10821-1: *Esquadrias externas para edificações - Parte 1: Terminologia;*
_ ABNT NBR 10821-2: *Esquadrias externas para edificações - Parte 2: Requisitos e classificação;*

_ *Obras Públicas: Recomendações Básicas para a Contratação e Fiscalização de Obras de Edificações Públicas (2ª edição):* TCU, SECOB, 2009.

4.3.2. Portas de madeira

4.3.2.1. Características e Dimensões do Material

Madeira

Deverá ser utilizada madeira de lei, sem nós ou fendas, não ardida, isenta de carunchos ou brocas. A madeira deve estar bem seca. As folhas de porta deverão ser executadas em madeira compensada de 35 mm, com enchimento sarrafeado, semi-ôca, revestidas com compensado de 3mm em ambas as faces.

Os marcos e alisares (largura 5cm) deverão ser fixados por intermédio de parafusos, sendo no mínimo 8 parafusos por marco.

Ferragens

As ferragens deverão ser de latão ou em liga de alumínio, cobre, magnésio e zinco, com partes de aço. O acabamento deverá ser cromado. As dobradiças devem suportar, com folga o peso das portas e o regime de trabalho que venham a ser submetidas. Os cilindros das fechaduras deverão ser do tipo monobloco. Para as portas externas, para obtenção de mais segurança, deverão ser utilizados cilindros reforçados. As portas internas poderão utilizar cilindros comuns.

Em todas as portas de madeira, em ambos os lados, será instalada chapa metálica (em alumínio) resistente a impactos, na largura da folha da porta, 0,40m de altura e 1mm de espessura, conforme projeto.



Figura 5 - detalhe chapa metálica para portas de madeira

As portas das salas de aula terão visor, de 20x109cm, de vidro temperado incolor de 6mm.

Nas portas das salas de aula, sanitários e vestiários acessíveis serão colocados puxadores horizontais no lado oposto ao lado de abertura da porta, conforme NBR ABNT 9050 - *Acessibilidade a edificações, mobiliário, espaços e equipamentos urbanos*.

4.3.2.2. Sequência de execução

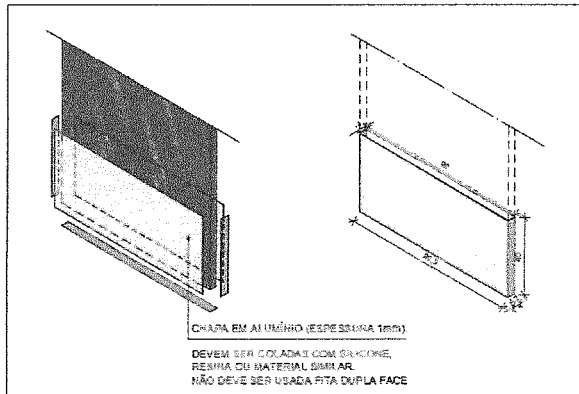
Antes dos elementos de madeira receberem pintura esmalte, estes deverão ser lixados e receber no mínimo duas demãos de selante, intercaladas com lixamento e polimento, até possuírem as superfícies lisas e isentas de asperezas.

As portas de madeira e suas guarnições deverão obedecer rigorosamente, quanto à sua localização e execução, as indicações do projeto arquitetônico e seus respectivos desenhos e detalhes construtivos.

Na sua colocação e fixação, serão tomados cuidados para que os rebordos e os encaixes nas esquadrias tenham a forma exata, não sendo permitidos esforços nas ferragens para seu ajuste.

Não serão toleradas folgas que exijam correção com massa, taliscas de madeira ou outros artifícios.

4.3.2.3. Conexões e interfaces com os demais elementos construtivos

A instalação dos portais deverá ser feita no prumo, nível e alinhamentos, dimensões de projeto. Os portais deverão ser fixados com espuma expansiva de poliuretano, tanto na face superior, em contato com as vigas de concreto, como nas laterais, em contato com a alvenaria de blocos cerâmicos.

4.3.2.4. Aplicação no Projeto e Referências com os Desenhos

- Portas com pintura esmalte cor PLATINA;
- Conjuntos Marcos e Alisares: pintura esmalte, cor BRANCO GELO;



- Conjuntos de fechadura e maçaneta;
- Dobradiças (3 para cada folha de porta);
- Puxadores (barra metálica para acessibilidade);
- Tarjetas livre/ocupado (1 para cada porta).



Referências: **13T-ARQ-ESQ-GER0-12_R00**- Detalhamento de Esquadrias - Portas

Anexo 8.3

4.3.2.5. Normas Técnicas relacionadas

_ABNT NBR 7203, *Madeira serrada e beneficiada*;

_ABNT NBR 15930-1, *Portas de madeira para edificações - Parte 1: Terminologia simbologia*;

_ABNT NBR 15930-2, *Portas de madeira para edificações - Parte 1: Requisitos*.

4.3.3. Telas de proteção em nylon

4.3.3.1. Características e Dimensões do Material

Tela de proteção tipo mosquiteiro em nylon, como objetivo de evitar a entrada de insetos nas áreas de preparo e armazenagem de alimentos, na cor CINZA*. O conjunto é composto de tela cor cinza*, barra de alumínio para moldura, kit cantoneira e corda de borracha para vedação.

- Dimensões variáveis conforme detalhamento de esquadrias.

* Na indisponibilidade da tela na cor CINZA, poderá ser usada também a tela na cor BRONZE.

4.3.3.2. Sequência de execução

Instalar a moldura em alumínio na fachada externa nas esquadrias especificadas em projeto. A tela deverá ser fixada na barra de alumínio, utilizando-se a corda de borracha para vedação. A moldura deverá ser executada de acordo com o tamanho da esquadria, com acabamento nos cantos, com kit cantoneira em borracha.

4.3.3.3. Aplicação no Projeto e Referências com os Desenhos

Esquadrias específicas do Bloco C (Serviço), conforme indicação em projeto.

Referências: **13T-ARQ-ESQ-GER0-13_R00**- Detalhamento de Esquadrias - Janelas

4.4. ELEMENTOS METÁLICOS

4.4.1. Portões em gradil

4.4.1.1. Caracterização e Dimensões do Material

- Perfil estrutural em aço carbono galvanizado a fogo com seção 4x6cm;



- Fechamento em gradil / tela em aço galvanizado;
- Pintura em esmalte sintético cor BRANCO GELO.

Os portões são fixados em perfis metálicos, em aço carbono galvanizado, de seção 4x6cm, soldados em barras horizontais também de 4x6cm (inferior e superior) com fechamento em gradil / tela de aço galvanizado. Todo o conjunto receberá pintura na cor branco gelo (conforme projeto).

O portão frontal do pátio de serviço será executado em gradil com pilaretes de seção 4x6cm com base, espaçados conforme projeto, e fechamento em gradil. Os pilaretes serão parafusados em mureta de alvenaria com 0,85m de altura.

- Pilaretes: seção 4cm x 6 cm com 1,58m de altura;
- Gradil: malha 5cm x 20cm, fio 5,10mm com 1,53m de altura.
- Modelo de referência: Gradil Morlan



Figura 6 – imagem gradil morlan

De acordo com o projeto padrão fornecido pelo FNDE (para terreno com frente de 80m), haverá fechamento com gradil de 1,58m de altura, com pilaretes metálicos e tela de aço galvanizado de tamanho fixo, instalado na parte frontal do lote, acima de mureta de alvenaria de 0,85m de altura. Caso o terreno disponível seja maior, o ente poderá utilizar-se do padrão de fechamento aqui descrito para a instalação em todo o seu terreno, ficando o custeio do excedente a cargo do requerente.

4.4.1.2. Sequência de execução

A instalação deverá obedecer a seguinte ordem: pilaretes – gradil - pilaretes.

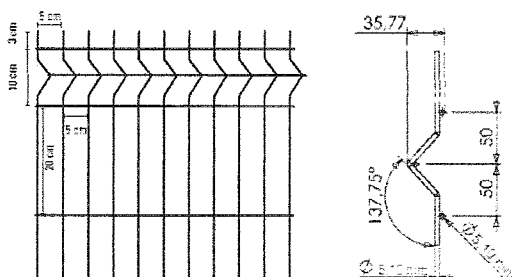
Os pilaretes deverão ser parafusados na mureta de alvenaria. Deverão ser verificados o prumo e alinhamento. O gradil deverá ser fixado aos pilaretes por meio de fixadores específicos ou soldados.

Após a fixação definitiva, deverá ser certificado o nivelamento das peças e o seu perfeito funcionamento. A pintura acrílica na cor BRANCO GELO pode ser de fábrica ou realizada, com compressor, após a fixação do gradil e dos pilaretes.

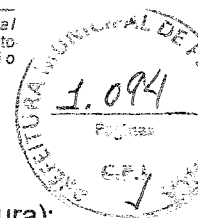

- 4.4.1.3. Aplicação no Projeto e Referências com os Desenhos
- Fechamento frontal: gradil fixo com 8 (oito) módulos de 2,22x1,53 m (largura x altura);
 - Acesso de serviço: portão de abrir em gradil com 2 (dois) folhas de 1,70x2,38 m (largura x altura) fixadas no muro de alvenaria;
 - Castelo d'água: gradil fixo com 2 (dois) módulos de 1,62x2,03 m (largura x altura) e 1 (uma) folha de abrir de 0,97x2,03 m (largura x altura), fixada no pilarete e no muro de alvenaria.

Referências: **13T-ARQ-PLE-PRT0-37_R00** - Portão e Muros - Planta e Elevação

4.4.2. Portões em chapa metálica perfurada

4.4.2.1. Características e Dimensões do Material

- Quadro com perfis laterais, superior e inferior em aço carbono galvanizado a fogo com seção 4x6cm;
- Fechamento com chapa perfurada em aço galvanizado soldada no eixo interno dos perfis metálicos;
- Acabamento: pintura em esmalte sintético cor LARANJA;
- Dimensões: Chapa perfurada: Espessura – 1,5mm, largura e alturas – conforme detalhamento de projeto;
- Diâmetro dos furos – 9,52mm e espaçamento entre os furos – 13,8mm, com disposição alternada longitudinal, conforme figura 5;
- Modelo de referência: Grade furos



Figura 7 – imagem furos chapa metálica

4.4.2.2. Sequência de execução

A chapa metálica perfurada deverá ser fixada no quadro em perfil de 4x6. Estes quadros formarão os módulos dos portões, que serão fixados nas alvenarias laterais, conforme projeto, deixando um vão livre de 5cm de distância do piso acabado. Os montantes e o travamento horizontal deverão ser fixados por meio de solda elétrica em cordões corridos por toda a extensão da superfície de contato. Todos os locais onde houver ponto de solda

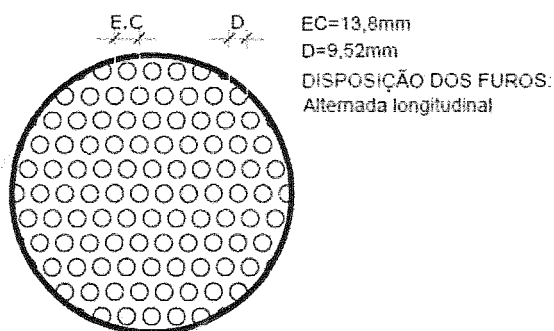

e/ou corte, devem estar isentos de rebarbas, poeira, gordura, graxa, sabão, ferrugem ou qualquer outro contaminante.

Deverão ser instalados os portões em chapa metálica perfurada no acesso principal e entre o refeitório e a entrada para o Hall de serviço (Bloco C - Serviço).

4.4.2.3. Aplicação no Projeto e Referências com os Desenhos

- Portão principal de acesso;
- Portão entre o refeitório e o Bloco C (Serviços).

Referências: **13T-ARQ-PLE-PRT0-37_R00** - Portão e Muros - Planta e Elevação



4.4.3. Tela em chapa metálica perfurada – proteção solar

4.4.3.1. Características e Dimensões do Material

- Tela para proteção solar fixada em perfis laterais, superior e inferior em aço carbono galvanizado a fogo com seção 2x2cm;
- Fechamento com chapa perfurada em aço galvanizado soldada na face externa dos perfis metálicos;
- Acabamento: pintura em esmalte sintético cor LARANJA;
- Dimensões: Chapa perfurada: Espessura – 1,5mm, largura e alturas – conforme detalhamento de projeto;
- Diâmetro dos furos – 9,52mm e espaçamento entre os furos – 13,8mm, com disposição alternada longitudinal, conforme figura 5;
- Modelo de referência: Grade furos

4.4.3.2. Sequência de execução

Inicia-se com a fixação dos perfis na alvenaria dos blocos, com distância 2,21m do piso. As chapas metálicas perfuradas deverão ser fixadas nas superfícies externas dos perfis de 2x2cm, de acordo com modulação apresentada em projeto. Toda fixação se dará por meio de solda elétrica em cordões corridos por toda a extensão da superfície de contato. Todos os locais onde houver ponto de solda e/ou corte, devem estar isentos de rebarbas, poeira, gordura, graxa, sabão, ferrugem ou qualquer outro contaminante.

Deverão ser instaladas as telas em chapa metálica perfurada nas fachadas externas das salas de coordenação e professores/reuniões (Bloco B), da cozinha (Bloco C – Serviço), das salas multiuso (Bloco F) e das salas de aula (Blocos G1, H, G2 e I).

4.4.3.3. Aplicação no Projeto e Referências com os Desenhos

- Fachadas dos blocos B, C, F, G, H, I e J;

Referências: **13T-ARQ-DET-GER0-35-36_R00** - Detalhamento Chapa Perfurada

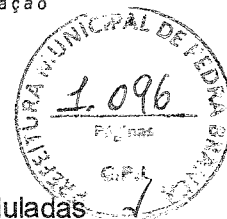

4.4.4. Telha ondulada perfurada

4.4.4.1. Características e Dimensões do Material

O fechamento da quadra poliesportiva (bloco A) será executado com telhas onduladas perfuradas, o que permitirá proteção visual ao mesmo tempo que ventila a área de abertura é de aproximadamente 14%, a depender do fabricante.

- Acabamento: pintura em esmalte sintético cor LARANJA.

- Modelo de referência: Tuper TPR Perfurada 40.

- Para variações das cores, observar Anexo 8.5.1.



Figura 8 – imagem telha ondulada perfurada

4.4.4.2. Sequência de execução

Após a montagem da estrutura metálica da quadra, incluídas as calhas e rufos, as telhas metálicas onduladas e perfuradas deverão ser fixadas à estrutura que contorna toda a quadra poliesportiva.

A fixação deverá ser feita por parafusos autobrocantes conforme recomendação do fornecedor da matéria prima.

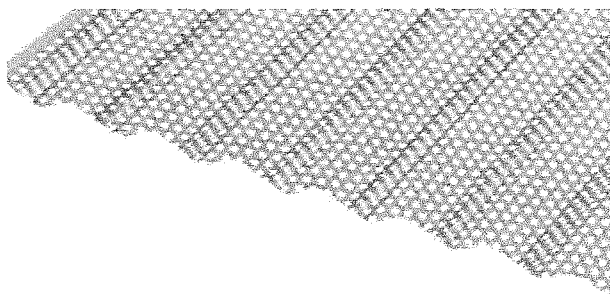
As calhas e rufos devem ser montados de forma a garantir a estanqueidade global e, em emendas, usar fitas de alta aderência tipo tectape, para evitar vazamentos. Essas mesmas regiões devem receber retoque da galvanização buscando evitar oxidação precoce nestas emendas.

4.4.4.3. Aplicação no Projeto e Referências com os Desenhos

- Bloco A;

Referências:

13T-ARQ-PLC-QDGA-15_R00 - Planta baixa, Cortes e Detalhes - Bloco A (Quadra)

13T-ARQ-FCH-QDGA-16_R00 - Fachadas - Bloco A (Quadra)

Anexo 8.5.1 – Escala de variação de cores – Telha ondulada perfurada

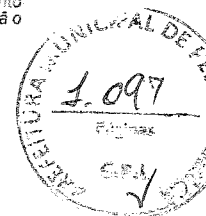

4.4.5. Gradil para vegetação

4.4.5.1. Características e Dimensões do Material

Os gradis para vegetação, compostos cantoneiras e painéis de telas onduladas, também conhecidas como telas artísticas ou telas otis, serão instalados paralelos às fachadas e funcionarão como apoio para jardim vertical. O gradil em tela ondulada poderá sustentar pequenos vasos de plantas ou servir de superfície para recobrimento por vegetação tipo trepadeira.

- Fechamento com tela ondulada em aço galvanizado soldada na face externa das cantoneiras metálicas, com seção 2x2cm;
- Acabamento: pintura em esmalte sintético cor CINZA CLARO;
- Dimensões da tela: Malha – 50x50mm e Fio – 12 (2,75mm) – conforme detalhamento de projeto;
- Modelos de referência: TECIAM ou CATUMBI



Figura 9 – imagem tela ondulada

4.4.5.2. Sequência de execução

Inicia-se com a fixação das cantoneiras na alvenaria e vigas dos blocos, com afastamentos conforme projeto. Os gradis em tela ondulada deverão ser fixados nas superfícies externas das cantoneiras de 2x2cm, de acordo com modulação apresentada em projeto. Toda fixação se dará por meio de solda elétrica em cordões corridos por toda a extensão da superfície de contato. Todos os locais onde houver ponto de solda e/ou corte, devem estar isentos de rebarbas, poeira, gordura, graxa, sabão, ferrugem ou qualquer outro contaminante.

Os gradis para vegetação deverão ser instalados nas fachadas externas do bloco B (voltada para a frente da escola e dos sanitários) e blocos F, G1, H, G2 e I (voltadas para os jardins laterais).

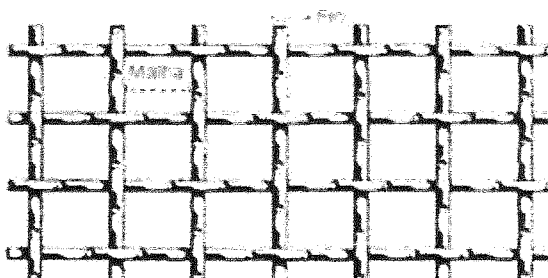
4.4.5.3. Aplicação no Projeto e Referências com os Desenhos

- Fachadas os blocos B, F, G, H, I e J;

Referências: **13T-ARQ-DET-GER0-34_R00-** Detalhamento Gradil para Vegetação

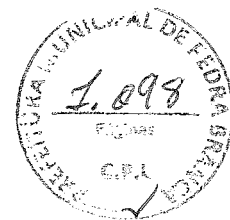

4.5. COBERTURAS

4.5.1. Estrutura metálica

4.5.1.1. Características e Dimensões do Material

Treliças em aço estrutural, ASTM A36 ou Fy similar, conforme especificações do projeto de estruturas metálicas, para apoio de telhas metálicas termoacústicas trapezoidais com preenchimento em PIR, nos blocos, passarelas, refeitório e pátio coberto, e telhas metálicas trapezoidais na quadra poliesportiva.

Refere-se ao conjunto de elementos metálicos, necessários para a fixação e conformação do conjunto do telhado. Serão componentes da estrutura metálica da cobertura, elementos como treliças planas, tesouras, terças, mãos francesas, longarinas, peças de fixação e contraventamento, necessários para a fixação e conformação do conjunto do telhado.

A estrutura metálica do telhado será apoiada sobre estrutura de concreto armado, conforme projeto.

A estrutura metálica será executada em chapas de aço estrutural resistentes à corrosão atmosférica, com resistência ao escoamento mínimo (fy) de 250 Mpa, a resistência à ruptura mínima (fu) de 400-550 Mpa. Chumbadores mecânicos e/ou chumbadores químicos: deverão respeitar dimensões mínimas, conforme normas específicas. Chumbadores e barras redondas também em aço ASTM A36.

Toda a estrutura exposta deverá receberá pintura com proteção de fundo de 1 demão de 75 micrometros de Primer de Zinco e intermediária de 1 demão de 40 micrometros (CBCA 16) ou 125 micrometros (CBCA 17) de Epóxi. No pátio coberto, refeitório e passarelas, onde a cobertura ficará aparente, deverá receber acabamento de pintura de 2 demãos (CBCA 16) ou 1 demão (CBCA 17) de 75 micrometros de Esmalte Poliuretano na cor BRANCO GELO.

4.5.1.2. Sequência de execução

Antes da execução da estrutura metálica deverão ser concluídas as instalações complementares que não poderão ser executadas após a conclusão desta. Somente após estes serviços poderá ser liberado a execução da estrutura metálica e posterior fechamento da cobertura.

Ainda, antes do início da montagem, as posições indicadas em projeto deverão ser conferidas e os posicionamentos das bases realizados corretamente. Todos os chumbadores químicos ou mecânicos deverão ser inspecionados por técnico qualificado.

4.5.1.3. Aplicação no projeto e Referência com os desenhos

Estrutura de cobertura de toda a escola, conforme especificação em projeto de estrutura metálica.

Referências:

13T-ARQ-COB-GER0-07_R00 - Cobertura

13T-ARQ-CRT-GER0-08-09_R00 - Cortes e Detalhes



Ver anexa Listagem de documentos – Produtos Gráficos – Estrutural (anexo 8.4.3).

4.5.1.4. Normas Técnicas relacionadas

_ABNT NBR 5920, *Bobinas e chapas finas laminadas a frio e de aço de baixa liga, resistentes à corrosão atmosférica, para uso estrutural – Requisitos e ensaios;*

_ABNT NBR 6120, *Cargas para o cálculo de estruturas de edificações;*

_ABNT NBR 6123, *Forças devidas ao vento em edificações;*

_ABNT NBR 6649, *Bobinas e chapas finas a frio de aço-carbono para uso estrutural;*

_ABNT NBR 6650, *Bobinas e chapas finas a quente de aço-carbono para uso estrutural;*

_ABNT NBR 7242, *Peça fundida de aço de alta resistência para fins estruturais;*

_ABNT NBR 8094, *Material metálico revestido e não revestido – Corrosão por exposição à névoa salina;*

_ABNT NBR 8096, *Material metálico revestido e não revestido – Corrosão por exposição ao dióxido de enxofre;*

_ABNT NBR 8681, *Ações e segurança nas estruturas – Procedimento;*

_ABNT NBR 8800, *Projeto de estruturas de aço e de estruturas mistas de aço e concreto de edifícios;*

_ABNT NBR 14323, *Projeto de estruturas de aço e concreto de edifícios em situação de incêndio;*

_ABNT NBR 14762, *Dimensionamento de estruturas de aço constituídas por perfis formados a frio.*

4.5.2. Telhas termo acústicas tipo “sanduíche”

4.5.2.1. Caracterização e Dimensões do Material

Serão aplicadas telhas termo acústicas, “tipo sanduíche”, com preenchimento em PIR, fixadas sobre estrutura metálica em aço galvanizado, com inclinação de 6%.

Largura útil: 1.000mm

Espessura: 50 mm

Comprimento: Conforme projeto



Figura 10 – imagem telha termoacústica

As telhas termoacústicas são do tipo trapezoidal, sendo formadas pelas seguintes camadas:

- Face superior, em aço galvanizado, cromatizada com primer epóxi e acabamento com pintura em poliéster (18 a 22 microns), na cor branca, de espessura #0,50mm.

- Núcleo em Espuma rígida de Poliisocianurato (PIR), com densidade média entre 38 a 42 kg/m³.

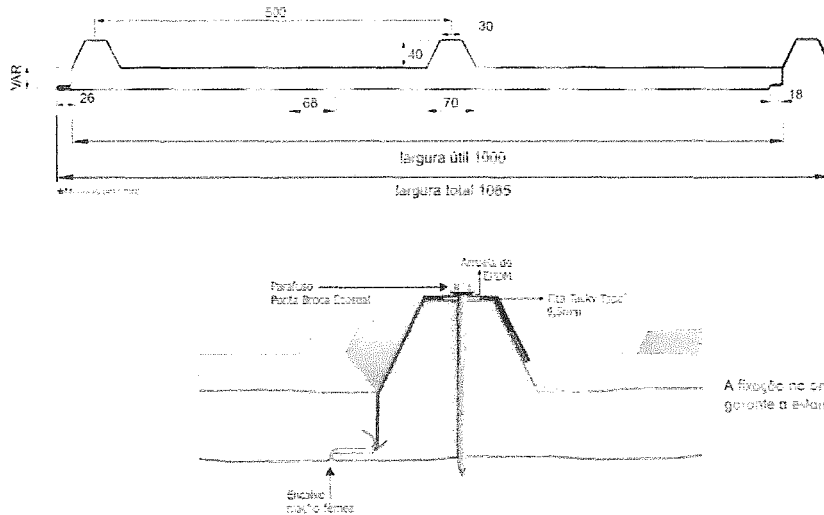
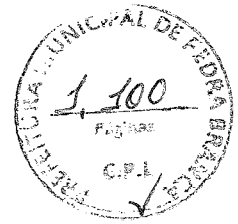
- Face inferior, em aço galvanizado, cromatizada com primer epóxi nas áreas com forro de gesso mineral ou gesso acartonado (blocos B a H) e em aço pré-pintado, na cor branca, para as áreas com cobertura aparente (passarelas, refeitório e pátio coberto) de espessura #0,43mm.

- Modelos de referência:

Isoeste - Telha Térmicas Isotelha Trapezoidal - esp. 50mm; ou

Dânica – FrigoZip em PIR – esp. 50mm.

4.5.2.2. Sequência de execução

A aplicação das telhas deverá ser feita com parafusos apropriados. A fixação deve ser realizada na “onda alta” da telha, na parte superior do trapézio. A fixação deve ser reforçada com fita adesiva apropriada. A parte inferior, plana das telhas deve apresentar encaixe tipo “macho-fêmea” para garantia de melhor fixação. Todos os elementos de fixação devem seguir as recomendações e especificações do fabricante.



4.5.2.3. Conexões e interfaces com os demais elementos construtivos

As fixações com a estrutura metálica de cobertura devem ser feitas conforme descritas na sequência de execução. Os encontros com empenas e fechamentos verticais em alvenaria, devem receber rufos metálicos, para evitar infiltrações de água. Os encontros dos planos de telhado com planos horizontais deverão receber calhas coletoras, conforme especificação e detalhamento de projeto.

4.5.2.4. Aplicação no Projeto e Referências com os Desenhos

- Blocos B a J, passarelas, refeitório e pátio coberto.

Referências: **13T-ARQ-COB-GER0-07_R00** - Cobertura

13T-ARQ-CRT-GER0-08-09_R00 - Cortes e Detalhes

4.5.2.5. Normas Técnicas relacionadas:

ABNT NBR 14514: Telhas de aço revestido de seção trapezoidal – Requisitos.

4.5.3. Telhas metálicas trapezoidais

4.5.3.1. Caracterização e Dimensões do Material

Serão aplicadas telhas metálicas trapezoidais TP40-980, fixadas sobre estrutura metálica em aço galvanizado da quadra poliesportiva, com inclinação mínima de 10%, conforme projeto.

Largura útil: 980 mm

Espessura: 0,5 mm

Comprimento: Conforme projeto



Figura 11 – imagem telha metálica trapezoidal TP40-980



- Acabamento das telhas na cor NATURAL;
- Modelos de referência:
 - Isoeste – Telha Metálica Standard Trapezoidal – TP 40-980; ou
 - Dânica – Telha Trapezoidal.

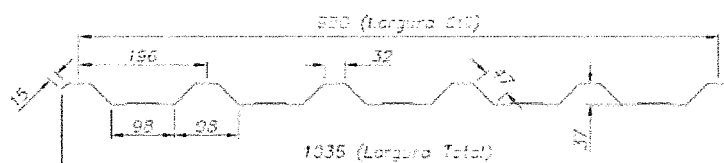
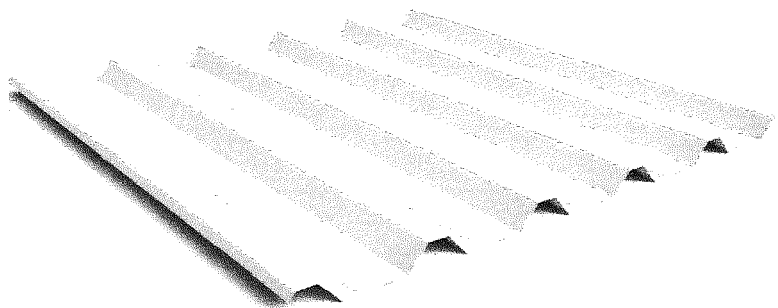

4.5.3.2. Sequência de execução

A colocação deve ser feita por fiadas, iniciando-se pelo beiral até a cumeeira, e simultaneamente em águas opostas. Obedecer à inclinação do projeto e a inclinação mínima determinada para cada tipo de telha. As primeiras fiadas devem ser amarradas às terças com arame de cobre.

4.5.3.3. Conexões e interfaces com os demais elementos construtivos

As fixações com a estrutura metálica de cobertura da quadra devem ser feitas conforme descritas na sequência de execução. Os encontros dos planos inclinados do telhado com planos verticais de fechamento da quadra deverão receber rufos metálicos, para evitar infiltrações de água. Ao final dos planos inclinados haverá calhas coletoras, conforme especificação em projeto de cobertura.

4.5.3.4. Aplicação no Projeto e Referências com os Desenhos

- Quadra poliesportiva;

Referências: **13T-ARQ-PLC-QDGA-15_R00** – Planta baixa, Cortes e Detalhes – Bloco A – Quadra

4.5.4. Chapas em Policarbonato

4.5.4.1. Caracterização e Dimensões do Material

Cobertura em uma única água, em chapas transparentes de policarbonato, fixadas em perfis metálicos, chumbados em alvenaria e em vigas de concreto.

Inclinação: 6%

Largura: 49 cm

Comprimento: 150 cm

Espessura: 5 mm

- Modelo de referência: Dumax – Placas de Policarbonato Compacto – cor cristal.

4.5.4.2. Sequência de execução

A instalação deve ser feita após a alvenaria e pergolado do Bloco. As medidas de cada vão do pergolado deverão ser conferidas após a execução e acabamento das vigas.



4.5.4.3. Conexões e interfaces com os demais elementos construtivos

Os perfis metálicos deverão ser chumbados na alvenaria do bloco (borda mais alta da cobertura) e nas vigas do pergolado (limites inclinados). No encontro da cobertura com a alvenaria deverá ser instalado rufo de proteção.

4.5.4.4. Aplicação no Projeto e Referências com os Desenhos - Bloco B (Administrativo);

Referências:

13T-ARQ-COB-GER0-07_R00 - Planta de Cobertura

13T-ARQ-PLC-ADMB-17_R00 - Planta baixa, Cortes e Detalhe – Bloco B (Administrativo)



4.5.5. Calhas, rufos e pingadeiras metálicos

4.5.5.1. Caracterização e Dimensões do Material

No plano horizontal, as telhas termoacústicas e telhas metálicas (quadra) serão finalizadas com **calhas** em chapa de aço galvanizado, conforme planta de cobertura e detalhes indicados nos projetos de cada bloco.

O encontro das telhas termoacústicas e telhas metálicas (quadra) com elementos verticais, como platibandas de alvenaria e platibandas de placa cimentícia, receberão acabamento de **rufos** e **contra rufos** externos em chapa de aço galvanizado, conforme planta de cobertura e detalhes indicados nos projetos de cada bloco.

As faces superiores dos elementos verticais, platibandas de alvenaria e de placa cimentícia e fechamento da quadra poliesportiva com telhas perfuradas, receberão acabamento de **pingadeiras** e **rufo pingadeiras** de chapa dobrada (5cm) de aço galvanizado, conforme planta de cobertura e detalhes indicados nos projetos de cada bloco. O objetivo das pingadeiras é proteger as superfícies verticais da platibanda da água da chuva.



Figura 12 – imagem exemplificativa de detalhe de calha e rufo/pingadeira

4.5.5.2. Sequência de execução

As **calhas** deverão ser executadas antes da finalização do recobrimento das telhas. Deverão ser posicionadas conforme projeto de cobertura de tal forma que as bordas das telhas cubram uma parte de cada lado, ou um lado quando o caso, da calha. O vazio deixado na parte superior da calha deverá ser o necessário para se efetuar a limpeza desta quando necessário evitando assim o entupimento dos pontos coletores.

Nos blocos, todos os encontros de telhas, no sentido do seu caimento, com alvenaria receberão **contra rufos** metálicos. Um bordo será embutido na alvenaria, e o outro recobrirá, com bastante folga, a interseção das telhas com a parede, conforme figura 10.

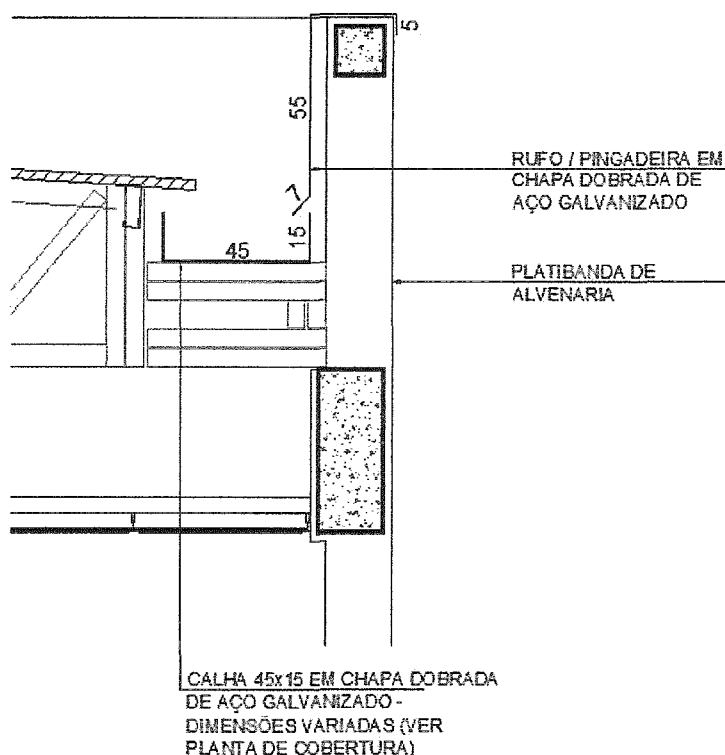
Após a execução das platibandas e devida impermeabilização, devem-se assentar as **pingadeiras** ao longo de toda sua superfície superior. A união entre as chapas deve estar devidamente calafetada, evitando, assim, a penetração de águas pelas junções. As pingadeiras deverão ser instaladas após as calhas e rufos.



Figura 13 – imagem exemplificativa de detalhe de rufo/alvenaria e pingadeira

4.5.5.3. Conexões e interfaces com os demais elementos construtivos

As **calhas** deverão ser fixadas na estrutura metálica de modo firme e estável. As telhas deverão transpassar as calhas em pelo menos 10 cm, de maneira a garantir o recolhimento efetivo da água e evitar infiltrações.

Os **rufos** deverão recobrir as telhas e se estender verticalmente pela platibanda, conforme especificação e detalhamento de projeto. Quando for o caso estes deverão ser embutidos nas alvenarias.

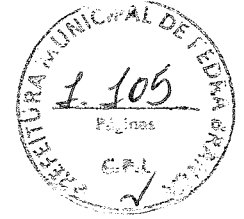
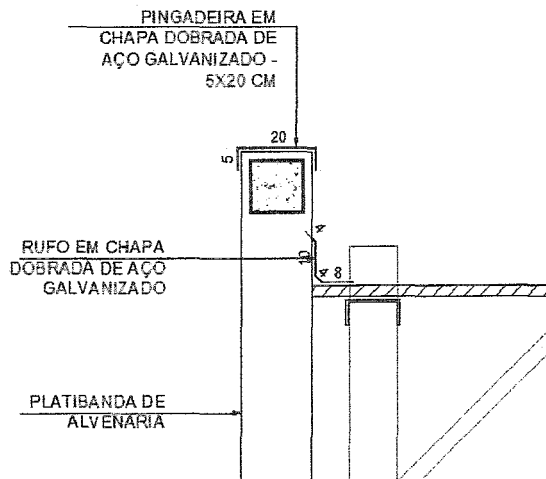
As **pingadeiras** deverão ser fixadas no topo da alvenaria das platibandas ou na estrutura metálica das passarelas, pátio e quadra de modo a cobrir também as placas cimentícias externas em 5cm.

4.5.5.4. Aplicação no Projeto e Referências com os Desenhos

- Cobertura de toda a escola

Referências:

13T-ARQ-COB-GER0-07_R00 - Cobertura

13T-ARQ-PLC-QDGA-15_R00 - Planta baixa, Cortes e Detalhes - Bloco A (Quadra)

13T-ARQ-PLC-ADMB-17_R00 - Planta baixa, Cortes e Detalhe - Bloco B (Administrativo)

13T-ARQ-PLC-SERC-19_R00 - Planta baixa, Cortes e Detalhe - Bloco C (Serviço)

13T-ARQ-PLA-HIGD-21_R00 - Planta baixa, Cortes, Detalhe e Fachadas - Bloco D (Higiene)

13T-ARQ-PLA-BLTE-22_R00 - Planta baixa, Cortes, Detalhe e Fachadas - Bloco E (Biblioteca)

13T-ARQ-PLC-MLTF-23_R00 - Planta baixa, Cortes e Detalhe - Bloco F (Multiuso)

13T-ARQ-PLC-PDGG-25_R00 - Planta baixa, Cortes e Detalhes - Bloco G (Pedagógicos 1)

13T-ARQ-PLC-PDGH-27_R00 - Planta baixa, Cortes e Detalhe - Bloco H (Pedagógico 2)

13T-ARQ-PLC-PDGI-29_R00 - Planta baixa, Cortes e Detalhe - Bloco I (Pedagógico 3)

13T-ARQ-PLC-PDGJ-31_R00 - Planta baixa, Cortes e Detalhe - Bloco J (Pedagógico 4)

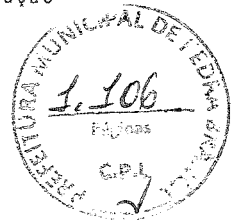

4.5.5.5. Normas Técnicas relacionadas

- ABNT NBR 10844: *Instalações prediais de águas pluviais - Procedimento;*
- ABNT NBR 14331: *Alumínio e suas ligas - Telhas e acessórios - Requisitos, projeto e instalação.*

4.6. IMPERMEABILIZAÇÃO

Os serviços de impermeabilização terão primorosa execução por pessoal que ofereça garantia dos trabalhos a realizar, os quais deverão obedecer rigorosamente às normas e especificações a seguir:

Para os fins da presente especificação ficam estabelecidos que, sob a designação de serviços de impermeabilização tem-se como objetivo realizar obra estanque, isto é, assegurar, mediante o emprego de materiais impermeáveis e outras disposições, a perfeita proteção da construção contra penetração de água.

Desse modo, a impermeabilização dos materiais será apenas uma das condições fundamentais a serem satisfeitas: a construção será "estanque" quando constituída por materiais impermeáveis e que assim permaneçam, a despeito de pequenas fissuras ou restritas modificações estruturais da obra e contando que tais deformações sejam previsíveis e não resultantes de acidentes fortuitos ou de grandes deformações.

Durante a realização dos serviços de impermeabilização, será estritamente vedada a passagem, no recinto dos trabalhos, a pessoas estranhas ou a operários não diretamente afeitos àqueles serviços.

4.6.1. Emulsão asfáltica

4.6.1.1. Caracterização e Dimensões do Material

Manta líquida, de base asfalto elastomérico e aplicação a frio sem emendas.

- Balde de 18L; Tambor de 200L;
- Modelo de referência: Vedapren manta líquida.

4.6.1.2. Sequência de execução

A base deve estar limpa e seca, sem impregnação de produtos que prejudiquem a aderência, como desmoldantes, graxa, agentes de cura química, óleo, tintas, entre outros. Caso haja falhas ou fissuras na base, estas devem ser tratadas e corrigidas antes da regularização. No piso, executar regularização com argamassa desempenada e não queimada no traço 1:3 (cimento:areia média) prevendo caimento mínimo de 0,5% em áreas internas e 2% em áreas externas, em direção aos coletores de água.

No rodapé, executar regularização com argamassa no traço 1:3 (cimento:areia média) arredondando os cantos e arestas com raio mínimo de 5 cm. Recomenda-se deixar uma área com altura mínima de 40 cm com relação à regularização do piso e 3 cm de profundidade para

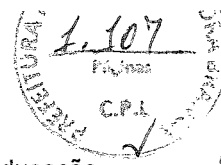

encaixe da impermeabilização. Para aumentar a aderência entre a base e a argamassa de regularização, utilizar o adesivo de alto desempenho para argamassas e chapiscos.

O produto é aplicado como pintura, com trincha ou vassoura de cerdas macias, em demãos, respeitando o consumo por m² para cada campo de aplicação, com intervalo mínimo de 8 horas entre cada demão, à temperatura de 25 °C. Nos rodapés, a impermeabilização deve subir 30 cm no encaixe previsto da regularização. Finalizada a impermeabilização, aguardar no mínimo 7 dias para a secagem do produto, conforme a temperatura, ventilação e umidade relativa no local e comprovar a estanqueidade do sistema em toda área impermeabilizada no período mínimo de 3 dias.

4.6.1.3. Aplicação no Projeto e Referência com os Desenhos

- Lajes Técnicas, Vigas Baldrame e Muros de Arrimo, se for o caso; áreas molhadas e laváveis (nos pisos dos banheiros, vestiários, lavanderia e cozinha e nas paredes dos vestiários - onde há boxes de com chuveiro - até 2,10 de altura).

4.6.1.4. Normas Técnicas relacionadas

- _ ABNT NBR 9574, *Execução de impermeabilização*;
- _ ABNT NBR 9575, *Impermeabilização - Seleção e projeto*.

4.7. REVESTIMENTOS INTERNOS E EXTERNOS - PAREDES

Foram definidos para revestimentos/ acabamentos materiais padronizados, resistentes e de fácil aplicação. Antes da execução do revestimento, deve-se deixar transcorrer tempo suficiente para o assentamento da alvenaria (aproximadamente 7 dias) e constatar se as juntas estão completamente curadas. Em tempo de chuvas, o intervalo entre o térmico da alvenaria e o início do revestimento deve ser maior.

4.7.1. Paredes externas - pintura acrílica

4.7.1.1. Características e Dimensões do Material

As paredes externas receberão revestimento de textura acrílica projetada para fachadas sobre reboco desempenado fino, conforme projeto.

- Modelo de referência: tinta acrílica *Suvinil* para fachada com acabamento fosco contra Microfissuras, ou equivalente;

- Para variações das cores, observar Anexo 8.5.2.



Tabela 4 - cores

Especificação de Cor	Cor
Cinza Claro	
Cinza Escuro	
Laranja	



4.7.1.2. Sequência de execução

Ressalta-se a importância de teste das tubulações hidrossanitárias, antes de iniciado qualquer serviço de revestimento. Após esses testes, recomenda-se o enchimento dos rasgos feitos durante a execução das instalações, a limpeza da alvenaria, a remoção de eventuais saliências de argamassa das justas. As áreas a serem pintadas devem estar perfeitamente secas, a fim de evitar a formação de bolhas.

A sequência de revestimentos ideal deve ser:

- nas paredes com pintura: chapisco, massa única para pintura e pintura;
- nas paredes com revestimento cerâmico do piso ao teto: chapisco, massa única para cerâmica e revestimento cerâmico (ou pastilha);
- nas paredes com pintura e revestimento cerâmico em meia altura: chapisco, emboço, reboco para alinhamento, massa única para cerâmica e pintura acrílica.

Obs.: as paredes poderão ser acabadas com reboco liso, conforme projeto, ou massa única, conforme descrito neste memorial.

4.7.1.3. Aplicação no Projeto e Referências com os Desenhos

- fachadas externas: textura projetada com acabamento flocado – Cores Branco Neve, Cinza Claro ou Cinza Escuro - ver legendas nas fachadas de cada bloco e muro frontal;
- fachadas internas: pintura acrílica sobre reboco liso – Cores Laranja ou Cinza Claro - ver legendas nas fachadas de cada bloco;
- platibandas: pintura acrílica - Cor Branco Neve;
- paredes internas em geral: pintura acrílica - Cor Branco Gelo;
- estrutura metálica aparente: pintura em esmalte sintético - Cor Branco Neve.



Referências:

- 13T-ARQ-FCH-GER0-10_R00 - Fachadas
 - 13T-ARQ-FCH-QDGA-16_R00 - Fachadas - Bloco A (Quadra)
 - 13T-ARQ-FCH-ADMB-18_R00 - Fachadas - Bloco B (Administrativo)
 - 13T-ARQ-FCH-SERC-20_R00 - Fachadas - Bloco C (Serviço)
 - 13T-ARQ-PLA-HIGD-21_R00 - Planta baixa, Cortes, Detalhe e Fachadas - Bloco D (Higiene)
 - 13T-ARQ-PLA-BLTE-22_R00 - Planta, Cortes, Detalhe e Fachadas - Bloco E (Biblioteca)
 - 13T-ARQ-FCH-MLTF-24_R00 - Fachadas - Bloco F (Multiuso)
 - 13T-ARQ-FCH-PDGG-26_R00 - Fachadas - Bloco G (Pedagógico 1)
 - 13T-ARQ-FCH-PDGH-28_R00 - Fachadas - Bloco H (Pedagógico 2)
 - 13T-ARQ-FCH-PDGI-30_R00 - Fachadas - Bloco I (Pedagógico 3)
 - 13T-ARQ-FCH-PDGJ-32_R00 - Fachadas - Bloco J (Pedagógico 4)
 - 13T-ARQ-PLE-PRT0-37_R00 - Portões e Muros - Planta e Elevação
- Anexo 8.5.2 – Escala de variação de cores – Paredes externas – pintura acrílica**

4.7.1.4. Normas Técnicas relacionadas

_ ABNT NBR 11702, *Tintas para construção civil – Tintas para edificações não industriais – Classificação;*

_ ABNT NBR 13245, *Tintas para construção civil - Execução de pinturas em edificações não industriais - Preparação de superfície.*

4.7.2. Paredes externas - áreas molhadas

4.7.2.1. Características e Dimensões do Material

Trata-se do revestimento de paredes externas aos blocos, voltadas para áreas cobertas, como pátio, refeitório e varanda de serviço. Alguns desses elementos de vedação, em especial onde há instalações hidráulicas, como bebedouros e lava-mãos receberão revestimento cerâmico 10x10 cm, conforme projeto, na cor cinza claro com rejuntamento em epóxi na cor cinza platina.

- Comprimento 10cm x Largura 10cm.

- Modelo de referência:

Marca: *Tecnogres*; Modelo: BR 10030; linha: 10x10 antipichação; cor cinza claro, brilho.

4.7.2.2. Sequência de execução

O revestimento será assentado com argamassa industrial indicada para áreas externas, obedecendo rigorosamente a orientação do fabricante quanto à espessura das juntas, realizando o rejuntamento com rejunte epóxi, recomendado pelo fabricante.

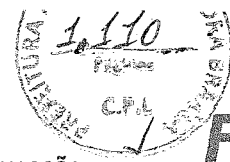

- nas paredes com revestimento cerâmico do piso ao teto: chapisco, massa única para cerâmica e revestimento cerâmico (ou pastilha);

- nas paredes com pintura e revestimento cerâmico em meia altura: chapisco, emboço, reboco para alinhamento, massa única para cerâmica e pintura acrílica.

4.7.2.3. Aplicação no Projeto e Referências com os Desenhos

- Paredes externas com barrado inferior em revestimento cerâmico 10x10cm, com altura de 0,90m do piso - Cor Cinza Claro, como por exemplo, fachadas externas dos Blocos C (Serviço – fachada 3C) e E (Biblioteca - fachada 1E) voltadas para o refeitório.

Obs.: acima deste barrado de 90cm, haverá pintura em tinta acrílica acetinada lavável na cor branco neve no bloco E.

- Paredes externas, com ou sem instalações hidráulicas, como por exemplo, os bebedouros e lava-mãos dos Blocos D (Higiene – fachada 3D) e H (Pedagógico – fachadas 1H e 4H), receberão revestimento cerâmico 10x10 cm do piso ao teto - Cor Cinza Claro.

Referências:

13T-ARQ-FCH-SERC-20_R00 - Fachadas - Bloco C - Serviço

13T-ARQ-PLA-HIGD-21_R00 - Planta Baixa, Cortes, Detalhe e Fachadas - Bloco D - Higiene

13T-ARQ-PLA-BLTE-22_R00 - Planta, Cortes, Detalhe e Fachadas - Bloco E - Biblioteca

13T-ARQ-FCH-PDGH-28_R00 - Fachadas - Bloco H - Pedagógico 2

13T-ARQ-AMP-SERC-41_R00 - Ampliação do Bloco C - serviço - varanda de serviço

13T-ARQ-AMP-SERC-42_R00 - Ampliação do Bloco C - serviço - refeitório

4.7.2.4. Normas Técnicas relacionadas

_ ABNT NBR 13755, *Revestimento de paredes externas e fachadas com placas cerâmicas e com utilização de argamassa colante - Procedimento.*

4.7.3. Paredes internas - áreas secas

As paredes internas das áreas administrativas e pedagógicas, (ver indicações no projeto), receberão pintura em tinta acrílica acetinada lavável sobre massa única ou massa corrida acrílica.

As paredes das salas de aula receberão roda meio, de 15cm em madeira na cor natural, fixados (na parte superior) a 0,75m do piso.

4.7.3.1. Caracterização e Dimensões dos Materiais

Pintura acrílica:

- As paredes deverão ser pintadas, com tinta acrílica acetinada, cor: BRANCO GELO;
- Modelo de referência: Tinta *Suvini* Acrílico cor Branco Gelo, ou equivalente.



Faixa de madeira (15cm):

- Régua de madeira, na cor natural, com espessura de 2cm, altura de 15cm, que será parafusada sobre pintura acrílica (do piso à altura final de 0,75m), com verniz acabamento em verniz fosco.

- Modelo de referência: tábua de Ipê ou Cedro (escolher de acordo com disponibilidade de madeira da região).

4.7.3.2. Sequência de execução

A pintura será realizada nas paredes internas, após teste das instalações, aplicando a primeira demão antes da instalação das esquadrias. A última demão de tinta deverá ser feita após instalações das esquadrias e faixa de madeira (rodameio).

4.7.3.3. Aplicação no Projeto e Referências com os Desenhos

Todas as paredes internas dos ambientes das áreas administrativa (administração, secretaria, sala de professores, almoxarifado, depósitos) e pedagógica (salas de aula, salas multiuso, sala de recursos multifuncionais, biblioteca).

Referências:

13T-ARQ-PLB-GER0-02_R00 - Planta Baixa

13T-ARQ-CRT-GER0-08-09_R00 - Cortes

13T-ARQ-PLC-ADMB-17_R00 - Planta baixa, Cortes e Detalhe - Bloco B (Administrativo)

13T-ARQ-PLA-BLTE-22_R00 - Planta, Cortes, Detalhe e Fachadas - Bloco E (Biblioteca)

13T-ARQ-PLC-MLTF-23_R00 - Planta baixa, Cortes e Detalhe - Bloco F (Multiuso)

13T-ARQ-PLC-PDGG-25_R00 - Planta baixa, Cortes e Detalhes - Bloco G (Pedagógico 1)

13T-ARQ-PLC-PDGH-27_R00 - Planta baixa, Cortes e Detalhe - Bloco H (Pedagógico 2)

13T-ARQ-PLC-PDGI-29_R00 - Planta baixa, Cortes e Detalhe - Bloco I (Pedagógico 3)

13T-ARQ-PLC-PDGJ-31_R00 - Planta baixa, Cortes e Detalhe - Bloco J (Pedagógico 4)

13T-ARQ-AMP-MLTF-46_R00 - Ampliação Bloco F - Multiuso

13T-ARQ-AMP-PDGG-47_R00 - Ampliação Bloco G – Sala de aula

4.7.3.4. Normas Técnicas relacionadas

_ ABNT NBR 11702, *Tintas para construção civil – Tintas para edificações não industriais – Classificação*;

_ ABNT NBR 13245, *Tintas para construção civil - Execução de pinturas em edificações não industriais - Preparação de superfície*.



4.7.4. Paredes internas - áreas molhadas

As paredes dos sanitários e vestiários receberão revestimento cerâmico até determinada altura, conforme especificação de projeto. Mantendo a especificação de cerâmica para todos, as paredes serão revestidas com cerâmica 30x40 ou 32x45cm. Abaixo e acima deste revestimento haverá faixas de 15cm, de pastilha cerâmica 5x5cm na cor Laranja. Acima das faixas superiores será aplicada pintura com tinta acrílica, acabamento acetinado, sobre massa corrida acrílica, na cor Branco Gelo. O limite superior das faixas estará distante do piso da seguinte forma:

- Sanitários coletivos (Blocos H e I): a 2,10 m do piso;
- Sanitários acessíveis (Blocos B e H): a 1,80 m do piso;
- Vestiários coletivos (Bloco D): a 2,10 m do piso;
- Vestiários acessíveis (Bloco D): a 2,10 m do piso;
- Vestiários funcionários (Bloco C): a 1,80 m do piso.

As paredes da cozinha, lavanderia, depósito de material de limpeza - DML - e utensílios Bloco C) serão inteiramente revestidas, do piso ao teto, com cerâmica 30x40 ou 32x45cm, na cor Branca.

As paredes do hall dos vestiários dos funcionários serão revestidas com cerâmica 10x10 cm, na cor Cinza Claro.

4.7.4.1. Caracterização e Dimensões do Material

Cerâmica (30x40 cm):

Revestimento em cerâmica 30x40 ou 32x45, na cor BRANCA com rejunte cimentício na cor cinza platina.

- Comprimento 40cm x Largura 30cm, ou aproximado.
- Modelos de referência:

Marca: *Eliane*; Linha: Forma Slim; Modelo: Branco AC - 30x40 cm; ou

Marca: *Formigres*; Linha Coordenada; Modelo: Branco 32 brilhante - 32x45cm.

- Deverá ser utilizado rejuntamento cimentício conforme indicação do fabricante escolhido.

Cerâmica (5x5cm):

Revestimento em cerâmica 5x5cm, para áreas internas, na cor LARANJA com rejunte cimentício na cor cinza platina.

- Comprimento 5cm x Largura 5cm.
- Modelo de referência:

Marca: *Atlas*; linha revenda B2153 - cor Cromo - formato: 5x5 cm.

- Deverá ser utilizado rejuntamento cimentício conforme indicação do fabricante escolhido.



Figura 14 – imagem exemplificativa da pastilha 5x5cm, na cor laranja



Cerâmica (10x10cm):

Revestimento em cerâmica 10x10cm, para áreas internas, na cor CINZA CLARO com rejunte cimentício na cor cinza platina.

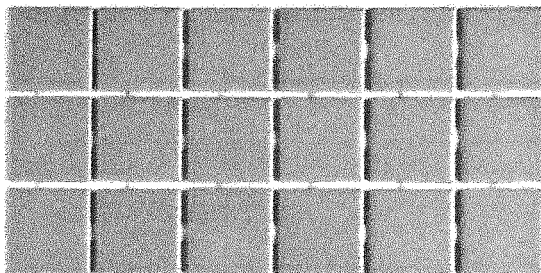
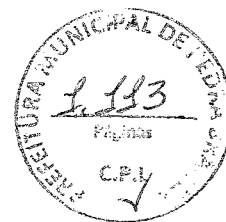
- Modelo de referência:

Marca: *Tecnogres*; Modelo: BR 10030; linha: 10x10 antipichação; cor Cinza Claro, brilho.

- Deverá ser utilizado rejuntamento cimentício conforme indicação do fabricante escolhido.

Pintura:

- As paredes (acima da faixa de cerâmica de 15cm até o teto) receberão revestimento de pintura acrílica sobre massa corrida acrílica, aplicada sobre o reboco desempenado fino, cor: Branco Gelo.

- Modelo de referência: Tinta *Suvini* Acrílica, com acabamento acetinado, cor Branco Gelo, ou equivalente.

4.7.4.2. Sequência de execução

As cerâmicas serão assentadas com argamassa industrial indicada para áreas internas, obedecendo rigorosamente a orientação do fabricante quanto à espessura das juntas. A última demão de tinta deverá ser feita após instalações das portas e divisórias quando da finalização dos ambientes.

4.7.4.3. Aplicação no Projeto e Referências com os Desenhos

- Bloco B: Sanitários adultos (comuns e acessíveis) - ver indicações em projeto - cerâmica branca 30x40 ou 32x45, pastilha cerâmica 5x5cm e pintura;

- Bloco C: Cozinha, lavadeira, DML e utensílios - cerâmica branca 30x40 ou 32x45. Hall dos vestiários dos funcionários - cerâmica 10x10cm e pintura. Vestiários funcionários - cerâmica branca 30x40 ou 32x45, pastilha cerâmica 5x5cm e pintura.



- Bloco D: Vestiários (coletivos e acessíveis) - cerâmica branca 30x40 ou 32x45, pastilha cerâmica 5x5cm e pintura.

- Blocos H e J: Sanitários (coletivos e acessíveis) - cerâmica branca 30x40 ou 32x45, pastilha cerâmica 5x5cm e pintura.

Referências: **13T-ARQ-CRT-GER0-08-09_R00** - Cortes

13T-ARQ-AMP-ADMB-39_R00 - Ampliações Bloco B

13T-ARQ-AMP-SERC-40-43_R00 - Ampliações Bloco C

13T-ARQ-AMP-HIGD-44_R00 - Ampliações Bloco D

13T-ARQ-AMP-PDGH-48-50_R00 - Ampliações Sanitários Bloco H

13T-ARQ-AMP-PDGJ-51-52_R00 - Ampliações Sanitários Bloco J



4.7.4.4. Normas Técnicas relacionadas

__ ABNT NBR 13.754, Revestimento de paredes internas com placas cerâmicas e com utilização de argamassa colante.

4.7.5. Teto - forro de gesso

4.7.5.1. Características e Dimensões do Material

Placas de gesso acartonado de medidas 1200 x 2400 mm ou 1200 x 1800 mm, conforme especificações do fabricante.

- Pintura PVA cor Branco Neve (acabamento fosco) sobre massa corrida PVA.

Os perfis de fixação do gesso são de aço galvanizado, protegidos com tratamento de zincagem mínimo Z275, em chapa de 0,50 mm de espessura.

4.7.5.2. Sequência de execução

O forro de gesso acartonado é constituído por painéis parafusados em perfilados metálicos e suspenso por pendurais reguladores.

Antes do início do serviço de execução dos forros, deve ser feita cuidadosa análise do projeto arquitetônico e das instalações, verificando o posicionamento e nível de elementos construtivos e instalações, evitando interferências futuras.

Para a execução do forro, primeiramente é necessário demarcar na parede as referências de nível e de alinhamento das placas em relação à cota de piso pronto. Posteriormente, os pontos de fixação no teto e/ou na estrutura auxiliar de perfis metálicos são definidos e demarcados, e se procede o nivelamento e fixação das placas. A fixação de pendurais na estrutura metálica é feita com o uso de prendedores ou solda.

Após a fixação das placas à estrutura, é feita a limpeza e o posterior rejunte dos bisotes entre placas, com pasta de gesso, lixando-o em seguida para reparar possíveis imperfeições. Finalmente, deve ser verificado o nível e a regularidade da colocação do forro, com o auxílio de linhas esticadas nas duas direções.



4.7.5.3. Conexões e interfaces com os demais elementos construtivos

As conexões com os elementos verticais de vedação, paredes, devem ser feitas com perfis de acabamento tipo tabicas metálicas.

4.7.5.4. Aplicação no Projeto e Referências com os Desenhos

Forro de gesso acartonado, em todas as áreas molhadas (como sanitários, vestiários, cozinha, etc.) e circulações (como hall das salas de aula, lava-mãos e bebedouros, etc.), conforme indicação de projeto.

Referências: **13T-ARQ-FOR-GER0-06_R00** - Planta de Forro

13T-ARQ-CRT-GER0-08-09_R00 - Cortes

4.7.5.5. Normas Técnicas relacionadas

ABNT NBR 15758-2, *Sistemas construtivos em chapas de gesso para drywall – Projeto e procedimentos executivos para montagem – Parte 2: Requisitos para sistemas usados como forros.*

4.7.6. Teto - forro mineral

4.7.6.1. Características e Dimensões do Material

Forro modular em fibra mineral modelada com acabamento de superfície com tinta vinílica a base de látex já aplicado em fábrica. Fator de Propagação de Chama / Resistência ao Fogo - Classe A: Fator de Propagação de Chama: 25 ou inferior.

- Placas de 625mm x 1250mm x 16mm;

- Modelo de referência: Armstrong; Modelo: Georgian.

4.7.6.2. Sequência de execução

O sistema de forro modular é composto por placas de 625 x 1250 mm, apoiadas em um sistema de suspensão, composto por: perfis T principais, perfis T secundários, cantoneiras e tirantes. As placas devem ser instaladas segundo especificações na paginação do forro (ver projeto arquitetônico).

Inicialmente deve ser determinada a altura de instalação do forro, marcando-se uma linha nivelada ao redor das três paredes e instalando-se uma tira de gesso na quarta parede. Esta altura deve prever pelo menos 75mm livres acima do forro, considerando-se o nível de dutos, tubulações e outros elementos, de maneira a permitir manobrar um painel acomodado na abertura da suspensão. Após a determinação do nível, instalar a cantoneira.

Em seguida, deve ser instalada a primeira seção dos perfis T principais. Os tirantes devem ser instalados acima dos perfis T principais, geralmente a cada 1250 mm no máximo.



Em seguida, são instalados os perfis T secundários da beirada e após, os demais perfis T principais e os perfis T secundários.

Para a instalação das placas, incline-as ligeiramente, levantando-as por cima dos perfis metálicos e posicionando-as apoiadas no perfil T secundário e nas beiradas do perfil T principal. As placas que necessitarem ser cortadas devem ser medidas e cortadas individualmente, com a face para cima usando um estilete bem afiado.

4.7.6.3. Conexões e interfaces com os demais elementos construtivos

A iluminação e outros artefatos não devem ser apoiados nos perfis metálicos do forro nem nas placas, devendo ser fixado na estrutura metálica com tirantes próprios.

4.7.6.4. Aplicação no Projeto e Referências com os Desenhos

Forro mineral nos ambientes secos, pedagógicos e administrativos, da escola, conforme indicação em projeto.

Referências: **13T-ARQ-FOR-GER0-06_R00** - Planta de Forro
13T-ARQ-CRT-GER0-08-09_R00 – Cortes

4.7.7. Teto - forro metálico

4.7.7.1. Características e Dimensões do Material

Forro em tela ondulada de arame galvanizado, em cor natural.

- Painéis de 1200 mm x 2200 mm;
- Dimensões da tela: Malha – 25x25mm e Fio – 12 (2,75mm);
- Modelos de referência: TECIAM ou CATUMBI.

4.7.7.2. Sequência de execução

O sistema de forro metálico é composto por painéis de 1,20 x 2,20 m, com fechamento com tela ondulada 25x25 cm soldada em cantoneira em aço galvanizado. Os painéis devem ser instalados em perfil de aço galvanizado de 4x4 cm, segundo especificações na paginação do forro (ver projeto arquitetônico).

Inicialmente deve ser determinada a altura de instalação do forro metálico, de acordo com o as tesouras metálicas e/ou elementos de concreto, tendo como referência o nível mais baixo. Os perfis em aço galvanizado de 4x4 cm serão fixados na face inferior das tesouras metálicas. Após a fixação dos perfis, instalar os painéis de 1,2x2,2 m soldando as cantoneiras de 2x2 cm.



4.7.7.3. Conexões e interfaces com os demais elementos construtivos

A iluminação, em lâmpadas tubulares com calha acoplada, será fixada nos perfis de aço galvanizado de 4x4cm ou nas tesouras metálicas, conforme especificado em projeto. Quando necessário, especialmente nas extremidades de algumas peças, as luminárias deverão ser também amarradas, com arame, na própria tela ondulada.

4.7.7.4. Aplicação no Projeto e Referências com os Desenhos

Forro metálico em parte dos ambientes abertos, como refeitório e pátio coberto, conforme indicação em projeto.

Referências: **13T-ARQ-FOR-GER0-06_R00** - Planta de Forro

13T-ARQ-CRT-GER0-08-09_R00 - Cortes

4.8. SISTEMAS DE PISOS INTERNOS E EXTERNOS

4.8.1. Piso monolítico em granitina

4.8.1.1. Caracterização e Dimensões do Material

- Piso contínuo em granitina (ou granilite), sendo a camada superior com 17 mm de espessura, granulometria n.3, com acabamento liso, cor cinza claro, com juntas plásticas niveladas;

- Placas de: 1,00m (comprimento) x 1,00m (largura) x 80mm (altura)

4.8.1.2. Sequência de execução

Serão executados pisos em granitina (ou granilite) com 1,7cm de espessura da camada superior, com argamassa industrializada de alta resistência (conforme ABNT NBR 11801) ou na formulação (não industrial) com três partes de agregados – água, cimento e pedras. A espessura da camada inferior será dimensionada de acordo com o nível do piso, especificado em projeto.

Em piso de concreto ou contrapiso nivelado, limpo e rugoso, faz-se a fixação das juntas de dilatação, com perfis plásticos, retos e alinhados, distantes 1,00m entre eles.

Para dosagem não industrial, mais comum e difundida no território nacional, aplica-se, sobre o contrapiso, a argamassa inicial com a mistura de água, cimento e areia lavada grossa, no traço 1:1. Deve ser previsto acabamento com traço 1:3 que com adição de grãos de rocha moídas, como por exemplo, mármore, granito, quartzo ou calcário ao cimentado que resultem em um acabamento liso, pouco poroso e com aspecto heterogêneo.

Para ambos os casos (industrial ou não), deve ser considerada declividade mínima de 0,5% em direção às canaletas ou pontos de escoamento de água.

Após a regularização deverá ser feito desempenho fino, ou alisamento superficial, que produz uma superfície densa, lisa e dura. Na finalização, com piso limpo e seco, deverá ser aplicada resina para pisos de granitina.



Este revestimento monolítico possui ótima resistência e vida útil e garante higiene, segurança e acabamento estético à escola.

4.8.1.3. Conexões e interfaces com os demais elementos construtivos
- Deverá ser feito apicoamento e lavagem da laje de contrapiso.

4.8.1.4. Aplicação no Projeto e Referências com os Desenhos
- Ambientes pedagógicos, administrativos, circulações, pátio coberto e refeitório;
Referências: **13T-ARQ-PGP-GER0-05_R00** - Paginação de piso

4.8.1.5. Normas Técnicas relacionadas
_ ABNT NBR 11801, *Argamassa de alta resistência mecânica para pisos – Especificação.*

4.8.2. Piso em cerâmica 45x45 cm

4.8.2.1. Caracterização e Dimensões do Material

- Pavimentação em piso cerâmico PEI-5;
- Peças de aproximadamente: 0,45m (comprimento) x 0,45m (largura), ou aproximado;
- Modelos de referência:

Marca: *Eliane*; Coleção: *Cargo Plus White*, Cor: BRANCO GELO (450mm x 450mm); ou

Marca: *Eliane*; Coleção: *Cargo Plus Gray*, Cor: Cinza (450mm x 450mm); ou

Marca: *Incefra*, Linha: *Técnica*, ref.: PDI31050 (415mm x 415 mm).

4.8.2.2. Sequência de execução

O piso será revestido em cerâmica 45cmx45cm branco gelo PEI-05, assentada com argamassa industrial adequada para o assentamento de cerâmica e espaçadores plásticos em cruz de dimensão indicada pelo modelo de referência. Será utilizado rejuntamento cimentício, na cor cinza platina, conforme indicações do fabricante escolhido.

4.8.2.3. Conexões e interfaces com os demais elementos construtivos

As peças cerâmicas serão assentadas com argamassa industrial adequada para o assentamento de cerâmica, sobre contrapiso de concreto. O encontro com os fechamentos verticais revestidos com cerâmica. Será utilizado rodapé do mesmo material com altura de 10cm.





4.8.2.4. Aplicação no Projeto e Referências com os Desenhos

- Ambientes de serviços, de higiene (sanitários e vestiários) e depósitos, conforme especificação de projeto;

Referências: **13T-ARQ-PGP-GER0-05_R00** - Paginação de piso

4.8.2.5. Normas Técnicas relacionadas

- _ ABNT NBR 9817, *Execução de piso com revestimento cerâmico – Procedimento*;
- _ ABNT NBR 13816, *Placas cerâmicas para revestimento – Terminologia*;
- _ ABNT NBR 13817, *Placas cerâmicas para revestimento – Classificação*;
- _ ABNT NBR 13818, *Placas cerâmicas para revestimento – Especificação e métodos de ensaios*.

4.8.3. Soleira em granito

4.8.3.1. Caracterização e Dimensões do Material

Trata-se de um material de alta resistência, com pequena porosidade, resistente à água, de fácil manuseio e adequação às medidas do local.

- Dimensões: L (comprimento variável) x 15cm (largura) x 20mm (altura) e, casos com dimensões específicas, conforme indicação em projeto.

- Modelo de referência: Granito Cinza Andorinha (Cinza Castelo ou nomenclatura equivalente).

4.8.3.2. Conexões e interfaces com os demais elementos construtivos

- As soleiras de granito devem ser instaladas inclinadas conforme o nível do acabamento do piso de ambos os lados, evitando degraus. A espessura usual do granito acabado é 2cm, portanto, uma das faces da soleira deve ser polida, pois ficará aparente quando encontrar com o piso que estiver assentado no nível inferior.

4.8.3.3. Aplicação no Projeto e Referências com os Desenhos

- Abaixo das portas; entre os ambientes onde há desnível de piso;
- Entre ambientes onde há mudança da paginação de piso;

Referências: **13T-ARQ-PGP-GER0-05_R00** - Paginação de piso

4.8.3.4. Normas Técnicas relacionadas

- _ ABNT NBR 15844, *Rochas para revestimento - Requisitos para granitos*.



4.8.4. Piso em concreto desempenado

4.8.4.1. Caracterização e Dimensões do Material

Pavimentação em cimento desempenado, com argamassa de cimento, brita e areia; com 3cm de espessura e acabamento camurçado;

- Placas de: 1,00m (comprimento) x 1,00m (largura) x 3cm (altura).

4.8.4.2. Sequência de execução

Serão executados pisos cimentados com 3cm de espessura de cimento, brita e areia, traço 1:3, acabamento camurçado, sobre piso de concreto com 7 cm de espessura. Os pisos levarão juntas de dilatação com perfis retos e alinhados, distanciadas a cada 1,00m. Deve ser previsto um traço ou a adição de aditivos ao cimentado que resultem em um acabamento liso e pouco poroso. Deve ser considerada declividade mínima de 0,5% em direção às canaletas ou pontos de escoamento de água. A superfície final deve ser desempenada.

4.8.4.3. Aplicação no Projeto e Referências com os Desenhos

- Circulação de acesso, calçadas ao redor dos blocos, circulações externas, lixo e gás, ao redor do reservatório d'água;

Referências: **13T-ARQ-PGP-GER0-05_R00** - Paginação de piso

4.8.4.4. Normas Técnicas relacionadas

ABNT NBR 12255, Execução e utilização de passeios públicos.

4.8.5. Piso em concreto desempenado - liso

4.8.5.1. Caracterização e Dimensões do Material

- Pavimentação em cimento desempenado, com argamassa de cimento, brita e areia; com 3cm de espessura e acabamento liso;

- Placas de: 1,00m (comprimento) x 1,00m (largura) x 3cm (altura).

4.8.5.2. Sequência de execução

Serão executados pisos cimentados com 3cm de espessura de cimento, brita e areia, traço 1:3, acabamento camurçado, sobre piso de concreto com 7 cm de espessura. Os pisos levarão juntas de dilatação com perfis retos e alinhados, distanciadas a cada 1,00m. Deve ser previsto um traço ou a adição de aditivos ao cimentado que resultem em um acabamento liso e pouco poroso. Deve ser considerada declividade mínima de 0,5% em direção às canaletas ou pontos de escoamento de água. A superfície final deve ser desempenada e polida.

4.8.5.3. Aplicação no Projeto e Referências com os Desenhos

- Circulação ao redor da quadra poliesportiva;