

7 Cronograma

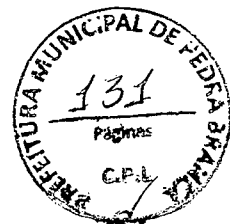

Heitor Vieira Lima Verde
Eng. Civil
CREA-CE:55096



OBRA: REFORMA FACHADA CEMITÉRIO DISTRITO DE MINEIROLÂNDIA	V. S/ BDI: R\$ 200.021,71
APELIDO: REFORMA FACHADA CEMITÉRIO DISTRITO DE MINEIROLÂNDIA	BDI: 27,39%
CLIENTE: PREFEITURA MUNICIPAL DE PEDRA BRANCA - CE	V. DO BDI: R\$ 54.785,95
TABELA: SINAPI MARÇO C/ DES / SEINFRA 27.1 C/ DES / COMPOSIÇÕES PRÓPRIAS	V. TOTAL: R\$ 254.807,66
LOCAL: BR 226, SN - MINEIROLÂNDIA - PEDRA BRANCA-CE	

CRONOGRAMA FÍSICO FINANCEIRO

		QUANTIDADE DE MESES:				
		3 meses				
		PAGINA 1				
ITEM	DESCRIÇÃO	VALOR	MÊS 1 (%)	MÊS 2 (%)	MÊS 3 (%)	TOTAL (%)
1	SERVIÇOS PRELIMINARES	4330,02	100,00%	0	0,00%	4330,02 100%
2	DEMOLIÇÕES E RETIRADAS	6894,84	100,00%	0	0,00%	6894,84 100%
3	MOVIMENTO DE TERRA	854,7	100,00%	0	0,00%	854,7 100%
4	INFRA-ESTRUTURA	18618,01	100,00%	0	0,00%	18618,01 100%
5	SUPER-ESTRUTURA	23146,98	4629,4	18517,58	0	23146,98 100%
6	PAREDES E PAINÉIS	22112,21	20,00%	89,00%	0,00%	22112,21 100%
7	COBERTURA	45813,01	0	100,00%	0	45813,01 100%
8	ESQUADRIAS E FERRAGENS	11155,44	0	2231,09	8924,35	11155,44 100%
9	REVESTIMENTO	16680,35	0	3336,07	13344,28	16680,35 100%
10	PINTURA	10570,94	0	20,00%	1057,09	10570,94 100%
11	PISO INTERNO	26283,67	0	10,00%	26283,67	26283,67 100%
12	INSTALAÇÕES ELÉTRICAS	10135,71	0	2027,14	8108,57	10135,71 100%
13	MURO FACHADA	15380,38	15380,38	0	0	15380,38 100%
14	PAVIMENTAÇÃO EXTERNA	34096,21	27276,97	6819,24	0	34096,21 100%
15	LIMPEZA	2066,73	0	2066,73	0	2066,73 100%
16	ADMINISTRAÇÃO DE OBRA	6668,46	2222,6	2222,6	2223,26	6668,46 100%

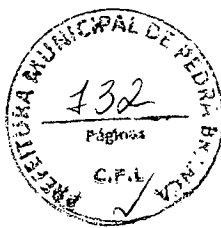

Heitor Vieira Lima Verde
Engenheiro
CREA-CE-55096



8 Composição de Preços Unitários

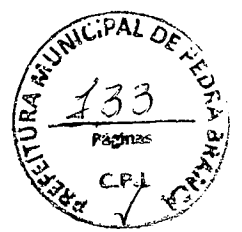

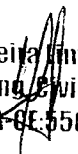
Heitor Vieira Lima Verde
Eng. Civil
CREA-CE: 55096

COMPOSIÇÕES DE CUSTO

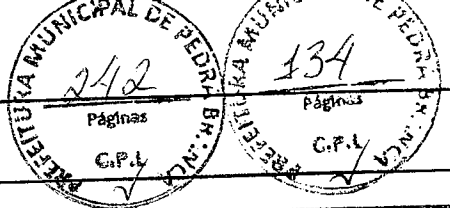

C1937 - PLACAS PADRÃO DE OBRA

Unid: M2

Preço Adotado: 197,0600

Código	Descrição	Unidade	Coefficiente	Preço	Total
MAO DE OBRA					
12543	SERVENTE	H	2	16,78	33,56
TOTAL MAO DE OBRA					33,56
MATERIAIS					
11691	PONTALETE / BARROTE DE 3"x3"	M	4,5	17	76,5
11100	ESMALTE SINTETICO	L	1	30,95	30,95
11725	PREGO 15X15 (1.1/4" x 13) (APROXIMADAMENTE 672UN/KG)	KG	0,15	21,96	3,294
10537	CHAPA DE AÇO GALVANIZADA ESP. 0.3MM	M2	1,02	51,72	52,7544
TOTAL MATERIAIS					163,4984
Total Simples					197,06
Encargos					INCLUSOS
BDI					0
TOTAL GERAL					197,06

C1043 - DEMOLIÇÃO DE ALVENARIA DE TIJOLOS S/ REAPROVEITAMENTO

Unid: M3

Preço Adotado: 52,8800

Código	Descrição	Unidade	Coefficiente	Preço	Total
MAO DE OBRA					
12543	SERVENTE	H	3	15,55	46,65
12391	PEDREIRO	H	0,3	20,77	6,231
TOTAL MAO DE OBRA					52,881
Total Simples					52,88
Encargos					INCLUSOS
BDI					0
TOTAL GERAL					52,88

C3064 - DEMOLIÇÃO E REMOÇÃO MANUAL DE PAVIMENTO EM PARALELEPIPEDO E POLIÉDRICO

Unid: M2

Preço Adotado: 7,7800

Código	Descrição	Unidade	Coefficiente	Preço	Total
MAO DE OBRA					
12543	SERVENTE	H	0,5	15,55	7,775
TOTAL MAO DE OBRA					7,775
Total Simples					7,78
Encargos					INCLUSOS
BDI					0
TOTAL GERAL					7,78

C2784 - ESCAVAÇÃO MANUAL SOLO DE 1ª CAT. PROF. ATÉ 1.50m

Unid: M3

Preço Adotado: 41,2100

Código	Descrição	Unidade	Coefficiente	Preço	Total
MAO DE OBRA					
<p style="text-align: right;">Heitor Vieira Lima Verite Eng. Civil CREA-CE-55096</p>					

12543 SERVENTE

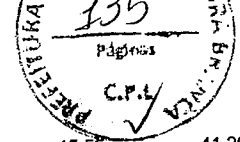
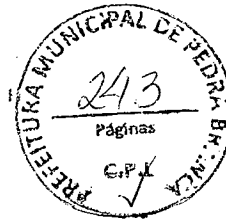

2,65 15,55 41,2075
TOTAL MAO DE OBRA 41,2075
 Total Simples 41,21
 Encargos **INCLUSOS**
 BDI 0
TOTAL GERAL 41,21

C0054 - ALVENARIA DE EMBASAMENTO DE PEDRA ARGAMASSADA

Unid: M3

Preço Adotado: 423,1800

Código	Descrição	Unidade	Coefficiente	Preço	Total
MAO DE OBRA					
12543	SERVENTE	H	9	15,55	139,95
12391	PEDREIRO	H	6	20,77	124,62
TOTAL MAO DE OBRA					264,57
MATERIAIS					
10109	AREIA MEDIA	M3	0,3648	67,5	24,624
11600	PEDRA DE MÃO (RACHÃO)	M3	1,1	66,06	72,666
10805	CIMENTO PORTLAND	KG	109,5	0,56	61,32
TOTAL MATERIAIS					158,61
Total Simples					423,18
Encargos					INCLUSOS
BDI					0
TOTAL GERAL					423,18

C0843 - CONCRETO P/MBR., FCK 25 MPa COM AGREGADO ADQUIRIDO

Unid: M3

Preço Adotado: 426,4000

Código	Descrição	Unidade	Coefficiente	Preço	Total
MAO DE OBRA					
12543	SERVENTE	H	6	15,55	93,3
TOTAL MAO DE OBRA					93,3
MATERIAIS					
10109	AREIA MEDIA	M3	0,8669	67,5	58,5158
10280	BRITA	M3	0,627	76,19	47,7711
11605	PEDRISCO	M3	0,209	73,9	15,4451
10805	CIMENTO PORTLAND	KG	349	0,56	195,44
TOTAL MATERIAIS					317,172
EQUIPAMENTOS (CHORARIO)					
10682	BETONEIRA ELÉTRICA 580L (CHP)	H	0,714	22,3108	15,9299
TOTAL EQUIPAMENTOS (CHORARIO)					15,9299
Total Simples					426,4
Encargos					INCLUSOS
BDI					0
TOTAL GERAL					426,4

C1604 - LANÇAMENTO E APLICAÇÃO DE CONCRETO SI ELEVACÃO

Unid: M3

Preço Adotado: 134,8400

Código	Descrição	Unidade	Coefficiente	Preço	Total
--------	-----------	---------	--------------	-------	-------

Heitor Vieira Lima Verde
 Eng. Civil
 CREA-CE/55096

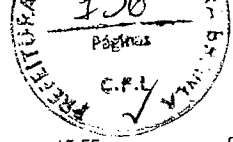

12543	SERVENTE	H	6	15,55	93,3
12391	PEDREIRO	H	2	20,77	41,54
			TOTAL MAO DE OBRA		134,84



Total Simples	134,84
Encargos	INCLUSOS
BDI	0
TOTAL GERAL	134,84

C1400 - FORMA DE TÁBUAS DE 1" DE 3A. P/FUNDAÇÕES UTIL. 5 X Unid: M2
Preço Adotado: 66,1900

Código	Descrição	Unidade	Coefficiente	Preço	Total
MATERIAIS					
11846	SARRAFO DE 1"X4"	M	0,5	4,74	2,37
11916	TABUA DE 1" DE 3A. - L = 30cm	M	1	10,01	10,01
11728	PREGO 18X27 (2.1/2" X 10) (APROXIMADAMENTE 198UN/KG)	KG	0,15	13,8	2,07
10965	DESMOLDANTE PARA FORMAS	L	0,4	7,35	2,94
TOTAL MATERIAIS					17,39
MAO DE OBRA					
10498	CARPINTEIRO	H	1,3	20,77	27,001
10041	AJUDANTE DE CARPINTEIRO	H	1,3	16,77	21,801
TOTAL MAO DE OBRA					48,802
Total Simples					66,19
Encargos					INCLUSOS
BDI					0
TOTAL GERAL					66,19

C0217 - ARMADURA CA-60 FINA D=3,40 A 6,40mm Unid: KG
Preço Adotado: 12,3500

Código	Descrição	Unidade	Coefficiente	Preço	Total
MAO DE OBRA					
10121	ARMADOR/FERREIRO	H	0,07	20,77	1,4539
10040	AJUDANTE DE ARMADOR/FERREIRO	H	0,07	16,77	1,1739
TOTAL MAO DE OBRA					2,6278
MATERIAIS					
10169	AÇO CA-60	KG	1,15	8,28	9,522
10103	ARAME RECOZIDO N.18 BWG	KG	0,02	10,05	0,201
TOTAL MATERIAIS					9,723
Total Simples					12,35
Encargos					INCLUSOS
BDI					0
TOTAL GERAL					12,35

C0216 - ARMADURA CA-50A MÉDIA D= 6,3 A 10,0mm Unid: KG
Preço Adotado: 14,1300

Código	Descrição	Unidade	Coefficiente	Preço	Total
MAO DE OBRA					
10121	ARMADOR/FERREIRO	H	0,08	20,77	1,6616

Heitor Vieira Lima Verde
Eng.º Civil
CREA-CE.55096

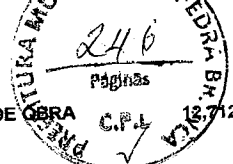
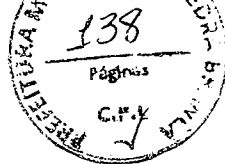

TOTAL MAO DE OBRA 12,712

Código	Descrição	Unidade	Coefficiente	Preço	Total
11846	SARRAFO DE 1"X4"	M	0,97	4,74	4,5978
11691	PONTALETE / BARROTE DE 3"x3"	M	1,3	12,61	16,393
11916	TABUA DE 1" DE 3A. - L = 30cm	M	0,65	10,01	6,5065
11728	PREGO 18X27 (2.1/2" X 10) (APROXIMADAMENTE 198UN/KG)	KG	0,03	13,8	0,414
18282	LAJE PRÉ-FABRICADA TRELIÇADA P/ FÔRRO, DE 8 cm DE ALTURA E 2 cm DE CAPEADO - VÃO ATÉ 3 m	M2	1	45,73	45,73
10169	AÇO CA-60	KG	0,74	8,28	6,1272
TOTAL MATERIAIS					79,7685

SERVIÇOS

C0840	CONCRETO P/VIBR.. FCK 15 MPa COM AGREGADO ADQUIRIDO	M3	0,04	395,5363	15,8215
C1603	LANÇAMENTO E APLICAÇÃO DE CONCRETO C/ ELEVAÇÃO	M3	0,04	228,25	9,13
TOTAL SERVIÇOS					24,9515

Total Simples 117,43
 Encargos **INCLUSOS**
 BDI 0
TOTAL GERAL 117,43

C0074 - ALVENARIA DE TIJOLO CERÂMICO FURADO (9x19x19)cm C/ARGAMASSA MISTA DE CAL HIDRATADA ESP=20 cm
 Preço Adotado: 104,7900 Unid: M2

Código	Descrição	Unidade	Coefficiente	Preço	Total
MAO DE OBRA					
12543	SERVENTE	H	1,84	15,55	28,612
12391	PEDREIRO	H	1,5	20,77	31,155
TOTAL MAO DE OBRA					59,767
MATERIAIS					
10109	AREIA MEDIA	M3	0,0413	67,5	2,7878
12081	TIJOLO CERÂMICO FURADO 9X19X19CM	UN	47	0,68	31,96
10805	CIMENTO PORTLAND	KG	6,19	0,56	3,4664
10441	CAL HIDRATADA	KG	6,19	1,1	6,809
TOTAL MATERIAIS					45,0232
Total Simples					104,79
Encargos					INCLUSOS
BDI					0
TOTAL GERAL					104,79

C2666 - VERGA RETA DE CONCRETO ARMADO
 Preço Adotado: 1.666,1200 Unid: M3

Código	Descrição	Unidade	Coefficiente	Preço	Total
MAO DE OBRA					
12543	SERVENTE	H	12	15,55	186,6
12391	PEDREIRO	H	2	20,77	41,54
10121	ARMADOR/FERREIRO	H	4,8	20,77	99,696
10037	AJUDANTE	H	12,3	16,77	206,271
10498	CARPINTEIRO	H	7,5	20,77	155,775
TOTAL MAO DE OBRA					689,882
MATERIAIS					
10109	AREIA MEDIA	M3	0,6235	67,5	42,0863
11691	PONTALETE / BARROTE DE 3"x3"	M	0,6	12,61	7,566
11916	TABUA DE 1" DE 3A. - L = 30cm	M	5	10,01	50,05

Heitor Vieira Lima Verde
 Eng. Civil
 CREA-CE: 55096

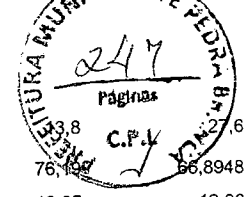
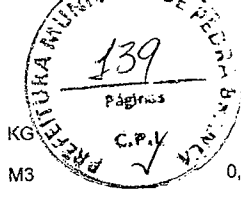

I1728	PREGO 18X27 (2.1/2" X 10) (APROXIMADAMENTE 133UN/KG)	KG	2		
I0280	BRITA	M3	0,878	76,194	66,8948
I0103	ARAME RECOZIDO N.18 BWG	KG	1,2	10,05	12,06
I0805	CIMENTO PORTLAND	KG	327,6	0,56	183,456
I0157	AÇO CA-25	KG	60	9,51	570,6
				TOTAL MATERIAIS	960,3131

EQUIPAMENTOS (CHORARIO)

I0682	BETONEIRA ELÉTRICA 580L (CHP)	H	0,714	22,3108	15,9299
				TOTAL EQUIPAMENTOS (CHORARIO)	15,9299

Total Simples	1.666,12
Encargos	INCLUSOS
BDI	0
TOTAL GERAL	1.666,12

C2460 - TESOURA EM MASSARANDUBA C/ACESSÓRIOS Unid: M
Preço Adotado: 119,6000

Código	Descrição	Unidade	Coefficiente	Preço	Total
MATERIAIS					
I2367	LINHA DE MADEIRA DE LEI DE 6"x3"	M	2,3	26,78	61,594
I1161	FERRAGEM PARA TELHADOS	KG	0,25	10,9	2,725
I1724	PREGO	KG	0,25	15,54	3,885
I1581	PARAFUSO FRANCES 1/2"x9" COM 2 PORCAS	UN	3	5,87	17,61
				TOTAL MATERIAIS	85,814
MAO DE OBRA					
I0498	CARPINTEIRO	H	0,9	20,77	18,693
I0041	AJUDANTE DE CARPINTEIRO	H	0,9	16,77	15,093
				TOTAL MAO DE OBRA	33,786
				Total Simples	119,6
				Encargos	INCLUSOS
				BDI	0
				TOTAL GERAL	119,6

460 - MADEIRAMENTO P/ TELHA CERÂMICA - (RIPA, CAIBRO, LINHA) Unid: M2
Preço Adotado: 88,3000

Código	Descrição	Unidade	Coefficiente	Preço	Total
MATERIAIS					
I6519	LINHA DE MASSARANDUBA 12 x 6 CM (5" x 2 1/2")	M	1,33	18,13	24,1129
I1724	PREGO	KG	0,12	15,54	1,8648
I1824	RIPA DE PEROBA (MADEIRA DE 1A QUALIDADE) DE 1X5CM	M	3,5	1,35	4,725
I0405	CAIBRO DE 2"x1"	M	3,5	5,73	20,055
				TOTAL MATERIAIS	50,7577
MAO DE OBRA					
I0498	CARPINTEIRO	H	1	20,77	20,77
I0041	AJUDANTE DE CARPINTEIRO	H	1	16,77	16,77
				TOTAL MAO DE OBRA	37,54
				Total Simples	88,3
				Encargos	INCLUSOS
				BDI	0
				TOTAL GERAL	88,3

Heitor Vieira Lima Vertle
Eng. Civil
CREA-CE: 05096

C4462 - TELHA CERÂMICA

Preço Adotado: 83,3800

Código	Descrição	Unidade	Coefficiente	Preço	Total
MAO DE OBRA					
12543	SERVENTE	H	1,1	15,55	17,105
12391	PEDREIRO	H	1,1	20,77	22,847
TOTAL MAO DE OBRA					39,952
MATERIAIS					
12045	TELHA CERÂMICA COLONIAL	UN	33	0,71	23,43
TOTAL MATERIAIS					23,43
Total Simples					63,38
Encargos					INCLUSOS
BDI					0
TOTAL GERAL					63,38

C479 - FORRO ACÚSTICO EM PLACAS DE FIBRA MINERAL C/PERFIL "T" EM AÇO - FORNECIMENTO E MONTAGEM

Preço Adotado: 120,5800

Unid: M2

Código	Descrição	Unidade	Coefficiente	Preço	Total
MATERIAIS					
18304	FORRO ACÚSTICO EM PLACAS DE FIBRA MINERAL C/PERFIL "T" EM AÇO	M2	1	120,58	120,58
TOTAL MATERIAIS					120,58
Total Simples					120,58
Encargos					INCLUSOS
BDI					0
TOTAL GERAL					120,58

C2248 - RUFO DE CHAPA COBRE 26 DESENVOLVIMENTO 33cm

Preço Adotado: 101,1300

Unid: M

Código	Descrição	Unidade	Coefficiente	Preço	Total
MAO DE OBRA					
10043	AJUDANTE DE ENCANADOR	H	0,6	16,77	10,062
12320	ENCANADOR	H	0,6	20,32	12,192
TOTAL MAO DE OBRA					22,254
MATERIAIS					
11725	PREGO 15X15 (1.1/4" x 13) (APROXIMADAMENTE 672UN/KG)	KG	0,07	15,54	1,0878
10522	CHAPA COBRE N.26 DESENV 0.33M	M	1,03	75,52	77,7856
TOTAL MATERIAIS					78,8734
Total Simples					101,13
Encargos					INCLUSOS
BDI					0
TOTAL GERAL					101,13

C1974 - PORTA EXTERNA DE CEDRO LISA COMPLETA DUAS FOLHAS (1.60X2.10)m

Preço Adotado: 1.187,1100

Unid: UN

Código	Descrição	Unidade	Coefficiente	Preço	Total
MAO DE OBRA					

Heitor Vieira Lima Verde
 Eng. Civil
 CREA-GO-55096

I2543	SERVENTE	H	2		91,1
I2391	PEDREIRO	H	2	20,55	41,54
I0498	CARPINTEIRO	H	6	20,77	124,62
I0041	AJUDANTE DE CARPINTEIRO	H	6	16,77	100,62
				TOTAL MAO DE OBRA	297,88

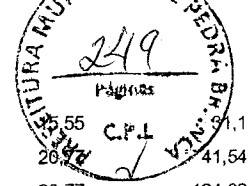
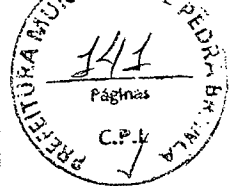

MATERIAIS

I0109	AREIA MEDIA	M3	0,0106	67,5	0,7155
I1158	FECHO DE ALAVANCA DE FERRO DE 22CM	UN	2	22,67	45,34
I1030	DOBRADIÇA DE FERRO PARA PORTA EXTERNA	UN	6	24,67	148,02
I1919	TACO PARA FIXAÇÃO DE BATENTE/RODAPÉ	UN	6	1,38	8,28
I1241	GUARNIÇÃO PEROBA (MADEIRA DE 1A QUALIDADE) 5CM PARA PORTA 2FL.	UN	1	59,93	59,93
I1590	PARAFUSO PARA MADEIRA DE 80MM	UN	8	0,27	2,16
I0210	BATENTE DE PEROBA (MADEIRA DE 1A QUALIDADE) PARA PORTA 2FL.	UN	1	140,1	140,1
I1724	PREGO	KG	0,5	15,54	7,77
I0805	CIMENTO PORTLAND	KG	1,72	0,56	0,9632
I1154	FECHADURA COMPLETA PARA PORTA EXTERNA	UN	1	52,5	52,5
I0441	CAL HIDRATADA	KG	1,72	1,1	1,892
I1708	PORTA LISA DE CEDRO 0.80X2.10M	UN	2	210,78	421,56
				TOTAL MATERIAIS	889,2307

Total Simples	1.187,11
Encargos	INCLUSOS
BDI	0
TOTAL GERAL	1.187,11

C4421 - PORTA TIPO PARANÁ (0,60 x 2,10 m), COMPLETA

Preço Adotado: 756,1800

Unid: UN

Código	Descrição	Unidade	Coefficiente	Preço	Total
SERVIÇOS					
C4421	FORRAMENTO DE MADEIRA L = 15 cm	CJ	1	366,1385	366,1385
C4423	PORTA TIPO PARANÁ (0,60 x 2,10 m). C. FERRAGENS	UN	1	313,437	313,437
C4422	ALIZAR DE MADEIRA L= 5 cm (1 FACE)	CJ	2	38,301	76,602
				TOTAL SERVIÇOS	756,1775
				Total Simples	756,18
				Encargos	INCLUSOS
				BDI	0
				TOTAL GERAL	756,18

C4515 - JANELA EM ALUMÍNIO ANODIZADO NATURAL/FOSCO, DE CORRER, COM BANDEIROLA E/OU PEITORIL, SEM VIDRO, FORNECIMENTO E MONTAGEM

Preço Adotado: 287,1000

Unid: M2

Código	Descrição	Unidade	Coefficiente	Preço	Total
MATERIAIS					
I8339	JANELA EM ALUMÍNIO ANODIZADO NATURAL/FOSCO, DE CORRER, COM BANDEIROLA E/OU PEITORIL, SEM VIDRO (COLOCADA)	M2	1	287,1	287,1
				TOTAL MATERIAIS	287,1
				Total Simples	287,1
				Encargos	INCLUSOS
				BDI	0
				TOTAL GERAL	287,1

Heitor Vieira Lima Verde
Eng. Civil
CREA-CF-53096

C2672 - VIDRO COMUM EM CAIXILHOS C/MASSA ESP.= 6mm, COLOCADO

Preço Adotado: 217,2200

Unid: M2

Código	Descrição	Unidade	Coefficiente	Preço	Total
MATERIAIS					
12255	VIDRO LISO, E=6MM (COLOCADO)	M2	1	217,22	217,22
TOTAL MATERIAIS					217,22
Total Simples					217,22
Encargos					INCLUSOS
BDI					0
TOTAL GERAL					217,22

C3675 - VENEZIANA INDUSTRIAL DE PVC RÍGIDO, TRANSLÚCIDO E MONTANTES EM AÇO GALVANIZADO OU ALUMÍNIO (FORNEC

Preço Adotado: 296,8700

Unid: M2

Código	Descrição	Unidade	Coefficiente	Preço	Total
MATERIAIS					
16741	VENEZIANA INDUSTRIAL EM PVC RÍGIDO, TRANSLÚCIDO E MONTANTE EM AÇO GALVANIZADO OU ALUMÍNIO (FORNECIMENTO E MONTAGEM)	M2	1,05	282,73	296,8665
TOTAL MATERIAIS					296,8665
Total Simples					296,87
Encargos					INCLUSOS
BDI					0
TOTAL GERAL					296,87

C0776 - CHAPISCO C/ ARGAMASSA DE CIMENTO E AREIA S/PENEIRAR TRAÇO 1:3 ESP.= 5mm P/ PAREDE

Preço Adotado: 6,1800

Unid: M2

Código	Descrição	Unidade	Coefficiente	Preço	Total
MAO DE OBRA					
12543	SERVENTE	H	0,15	15,55	2,3325
12391	PEDREIRO	H	0,1	20,77	2,077
TOTAL MAO DE OBRA					4,4095
MATERIAIS					
10109	AREIA MEDIA	M3	0,0061	67,5	0,4118
10805	CIMENTO PORTLAND	KG	2,43	0,56	1,3608
TOTAL MATERIAIS					1,7726
Total Simples					6,18
Encargos					INCLUSOS
BDI					0
TOTAL GERAL					6,18

C3408 - REBOCO C/ ARGAMASSA DE CIMENTO E AREIA S/ PENEIRAR, TRAÇO 1:3

Preço Adotado: 34,5400

Unid: M2

Código	Descrição	Unidade	Coefficiente	Preço	Total
MAO DE OBRA					
12543	SERVENTE	H	0,6	15,55	9,33
12391	PEDREIRO	H	0,6	20,77	12,462
TOTAL MAO DE OBRA					21,792

Heitor Vieira Lima Verde
 Eng. Civil
 CREA-6855096

C0170 ARGAMASSA DE CIMENTO E AREIA S/PEN. TRAÇO 1:3

SERVIÇOS

M3

0,025

TOTAL SERVIÇOS

12,7435

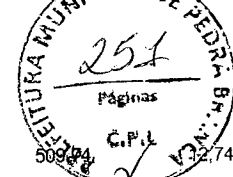
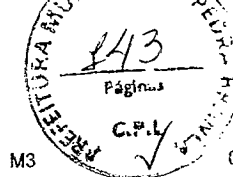

Total Simples 34,54
 Encargos INCLUSOS
 BDI 0
TOTAL GERAL 34,54

C1208 - EMASSAMENTO DE PAREDES INTERNAS 2 DEMÃOS C/MASSA DE PVA

Preço Adotado: 11,8500

Unid: M2

Código	Descrição	Unidade	Coefficiente	Preço	Total
MATERIAIS					
11347	LIXA PARA MADEIRA/MASSA	UN	0,4	0,55	0,22
11513	MASSA CORRIDA A BASE DE PVA	KG	0,7	2,92	2,044
TOTAL MATERIAIS					2,264
MAO DE OBRA					
12395	PINTOR	H	0,3	20,77	6,231
10045	AJUDANTE DE PINTOR	H	0,2	16,77	3,354
TOTAL MAO DE OBRA					9,585
Total Simples					11,85
Encargos					INCLUSOS
BDI					0
TOTAL GERAL					11,85

C1615 - LATEX DUAS DEMÃOS EM PAREDES INTERNAS S/MASSA

Preço Adotado: 19,3800

Unid: M2

Código	Descrição	Unidade	Coefficiente	Preço	Total
MATERIAIS					
11347	LIXA PARA MADEIRA/MASSA	UN	0,25	0,55	0,1375
12096	TINTA LATEX	L	0,17	21,25	3,6125
11490	LÍQUIDO SELADOR PARA PINTURA LATEX	L	0,12	12,08	1,4496
TOTAL MATERIAIS					5,1996
MAO DE OBRA					
12395	PINTOR	H	0,4	20,77	8,308
10045	AJUDANTE DE PINTOR	H	0,35	16,77	5,8695
TOTAL MAO DE OBRA					14,1775
Total Simples					19,38
Encargos					INCLUSOS
BDI					0
TOTAL GERAL					19,38

C1614 - LATEX DUAS DEMÃOS EM PAREDES EXTERNAS S/MASSA

Preço Adotado: 20,7800

Unid: M2

Código	Descrição	Unidade	Coefficiente	Preço	Total
MATERIAIS					
11347	LIXA PARA MADEIRA/MASSA	UN	0,25	0,55	0,1375
11488	LÍQUIDO PREPARADOR DE SUPERFICIES	L	0,12	11,91	1,4292
10035	AGUARRAZ MINERAL	L	0,05	17,19	0,8595

Heitor Vieira Lima Verde
 Eng. Civil
 CREA-CE/55096

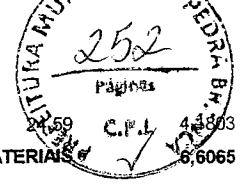
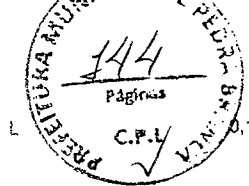

12097 TINTA LATEX ACRÍLICA

TOTAL MATERIAIS 6,6065

MAO DE OBRA

12395	PINTOR	H	0,4	20,77	8,308
10045	AJUDANTE DE PINTOR	H	0,35	16,77	5,8695
TOTAL MAO DE OBRA					14,1775

Total Simples 20,78
 Encargos INCLUSOS
 BDI 0
TOTAL GERAL 20,78

C3025 - PISO MORTO CONCRETO FCK=13,5MPa C/PREPARO E LANÇAMENTO
 Preço Adotado: 524,3200 Unid: M3

Código	Descrição	Unidade	Coefficiente	Preço	Total
MAO DE OBRA					
12543	SERVENTE	H	6	15,55	93,3
12391	PEDREIRO	H	2	20,77	41,54
TOTAL MAO DE OBRA					134,84
SERVIÇOS					
00839	CONCRETO P/VIBR., FCK 13.5 MPa COM AGREGADO ADQUIRIDO	M3	1	389,4845	389,4845
TOTAL SERVIÇOS					389,4845
Total Simples					524,32
Encargos					INCLUSOS
BDI					0
TOTAL GERAL					524,32

C2181 - REGULARIZAÇÃO DE BASE C/ ARGAMASSA CIMENTO E AREIA S/ PENEIRAR, TRAÇO 1:3 - ESP= 3cm
 Preço Adotado: 24,3700 Unid: M2

Código	Descrição	Unidade	Coefficiente	Preço	Total
MAO DE OBRA					
12543	SERVENTE	H	0,55	15,55	8,5525
12391	PEDREIRO	H	0,25	20,77	5,1925
TOTAL MAO DE OBRA					13,745
MATERIAIS					
10109	AREIA MEDIA	M3	0,0365	67,5	2,4637
10805	CIMENTO PORTLAND	KG	14,58	0,56	8,1648
TOTAL MATERIAIS					10,6286
Total Simples					24,37
Encargos					INCLUSOS
BDI					0
TOTAL GERAL					24,37

C4434 - CERÂMICA ESMALTADA RETIFICADA C/ ARG. CIMENTO E AREIA ACIMA DE 30x30cm (900 cm²) - PEI-5/PEI-4 P/ PAREDE
 Preço Adotado: 113,6400 Unid: M2

Código	Descrição	Unidade	Coefficiente	Preço	Total
MAO DE OBRA					
12543	SERVENTE	H	1,4	15,55	21,77
11328	LADRILHISTA	H	1,4	20,77	29,078

Heitor Vieira Lima Verde
 Eng. Civil
 CREA-CE-55096

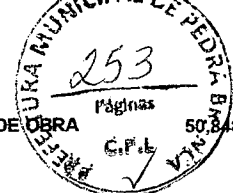
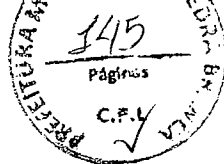

TOTAL MAO DE OBRA 50,348

TOTAL MATERIAIS 47,784

TOTAL SERVIÇOS 15,004

Total Simples 113,64

Encargos INCLUSOS

BDI 0

TOTAL GERAL 113,64

C1123 - REJUNTAMENTO C/ ARG. PRÉ-FABRICADA, JUNTA ATÉ 2mm EM CERÂMICA, ACIMA DE 30x30 cm (900 cm²) E PORCELANATOS (PAREDE/PISO)

Preço Adotado: 7,8700

Unid: M2

Código	Descrição	Unidade	Coefficiente	Preço	Total
MAO DE OBRA					
I2543	SERVENTE	H	0,2	15,55	3,11
I1328	LADRILHISTA	H	0,2	20,77	4,154
TOTAL MAO DE OBRA					7,264
MATERIAIS					
I0118	ARGAMASSA PRÉ-FABRICADA PARA REJUNTAMENTO	KG	0,169	3,59	0,6067
TOTAL MATERIAIS					0,6067
Total Simples					7,87
Encargos					INCLUSOS
BDI					0
TOTAL GERAL					7,87

C2285 - SOLEIRA DE GRANITO L= 25cm

Preço Adotado: 132,4500

Unid: M

Código	Descrição	Unidade	Coefficiente	Preço	Total
MAO DE OBRA					
I2543	SERVENTE	H	0,25	15,55	3,8875
I2391	PEDREIRO	H	0,5	20,77	10,385
TOTAL MAO DE OBRA					14,2725
MATERIAIS					
I1881	SOLEIRA DE GRANITO DE 25CM	M	1	114,2	114,2
TOTAL MATERIAIS					114,2
SERVIÇOS					
C0197	ARGAMASSA MISTA DE CIMENTO CAL HIDR. E AREIA S/PEN. TRAÇO 1:1:4	M3	0,0062	642,18	3,9815
TOTAL SERVIÇOS					3,9815
Total Simples					132,45
Encargos					INCLUSOS
BDI					0
TOTAL GERAL					132,45

Hector Vieira Lima Verde
Eng. Civil
CREA-CE-85096

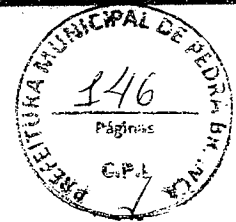
**C2090 - QUADRO P/ MEDIÇÃO EM POSTE DE CONCRETO**

Preço Adotado: 1.352,0300

Unid: UN

Código	Descrição	Unidade	Coefficiente	Preço	Total
MATERIAIS					
I0841	CONECTOR PARA HASTE TERRA	UN	1	2,59	2,59
I0551	CHAVE GERAL 3X200A-BASE DE MARMORE	UN	1	348,07	348,07
I0355	CABO ISOLADO PVC 750V 10MM2	M	1	5,69	5,69
I1243	HASTE DE ATERRAMENTO COPPERWELD 3/4" x 3M	UN	1	69,28	69,28
I0436	CAIXA TIPO 'J' 50X60X27CM	UN	1	81,93	81,93
I0338	CABO COBRE NU 25MM2	M	2	18,22	36,44
I1071	ELETRODUTO DE PVC RIGIDO 1/2"	M	1,5	2,81	4,215
I0285	BUCHA DE FERRO GALVANIZADO 1 1/2"	UN	3	1,06	3,18
I0126	ARRUELA DE FERRO GALVANIZADO 1 1/2"	UN	3	0,9	2,7
I1720	POSTE DE CONCRETO DUPLO T (8MX300KG), RESISTÊNCIA NOMIAL 300KG, H= 8,00M, PESO APROXIMADO 708KG	UN	1	617,74	617,74
TOTAL MATERIAIS					1.171,84
MAO DE OBRA					
I0042	AJUDANTE DE ELETRICISTA	H	4,8	16,77	80,496
I2312	ELETRICISTA	H	4,8	20,77	99,696
TOTAL MAO DE OBRA					180,192
Total Simples					1.352,03
Encargos					INCLUSOS
BDI					0
TOTAL GERAL					1.352,03

C2077 - QUADRO DE DISTRIBUIÇÃO DE LUZ EMBUTIR ATÉ 6 DIVISÕES, C/BARRAMENTO

Preço Adotado: 172,5100

Unid: UN

Código	Descrição	Unidade	Coefficiente	Preço	Total
MATERIAIS					
I2412	QUADRO DE DISTRIBUIÇÃO PARA 6 CIRCUITOS	UN	1	36,87	36,87
I0193	BARRAMENTO NEUTRO P/ BAIXA TENSÃO	UN	1	32,39	32,39

Heitor Vieira Lima Verde
Eng.º Profissional
CREA-CE-55096

10195 BARRAMENTO TERRA P/ BAIXA TENSÃO
 10194 BARRAMENTO PRINCIPAL P/ BAIXA TENSÃO

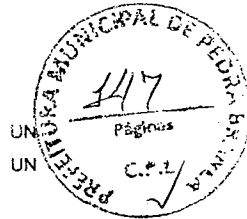

UN	1	26,34	26,34
UN	1	31,86	31,86
TOTAL MATERIAIS			127,46

MAO DE OBRA

10042 AJUDANTE DE ELETRICISTA
 12312 ELETRICISTA

H	1,2	16,77	20,124
H	1,2	20,77	24,924
TOTAL MAO DE OBRA			45,048

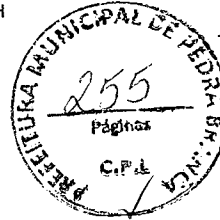

Total Simples	172,51
Encargos	INCLUSOS
BDI	0
TOTAL GERAL	172,51

C1092 - DISJUNTOR MONOPOLAR EM QUADRO DE DISTRIBUIÇÃO 10A

Preço Adotado: 20,7600

Unid: UN

Código	Descrição	Unidade	Coefficiente	Preço	Total
MATERIAIS					
10980	DISJUNTOR MONOPOLAR 10A	UN	1	9,5	9,5
TOTAL MATERIAIS					9,5
MAO DE OBRA					
10042	AJUDANTE DE ELETRICISTA	H	0,3	16,77	5,031
12312	ELETRICISTA	H	0,3	20,77	6,231
TOTAL MAO DE OBRA					11,262
Total Simples					20,76
Encargos					INCLUSOS
BDI					0
TOTAL GERAL					20,76

C1095 - DISJUNTOR MONOPOLAR EM QUADRO DE DISTRIBUIÇÃO 20A

Preço Adotado: 20,7600

Unid: UN

Código	Descrição	Unidade	Coefficiente	Preço	Total
MAO DE OBRA					
10042	AJUDANTE DE ELETRICISTA	H	0,3	16,77	5,031
12312	ELETRICISTA	H	0,3	20,77	6,231
TOTAL MAO DE OBRA					11,262
MATERIAIS					
10983	DISJUNTOR MONOPOLAR 20A	UN	1	9,5	9,5
TOTAL MATERIAIS					9,5
Total Simples					20,76
Encargos					INCLUSOS
BDI					0
TOTAL GERAL					20,76

C0327 - ATERRAMENTO COMPLETO C/ 3 HASTES COPPERWELD P/PÁRA-RAIOS

Preço Adotado: 818,9600

Unid: C/J

Código	Descrição	Unidade	Coefficiente	Preço	Total
MATERIAIS					
10841	CONECTOR PARA HASTE TERRA	UN	3	2,59	7,77
12162	TUBO CERÂMICO DE 300MM	M	3	72,43	217,29

Heitor Vieira Lima Verde
 Eng. Civil
 CREA-CE-55096

11244	HASTE DE ATERRAMENTO COPPERWELD DE 041 X 2,40M	UN		65	195
10421	CAIXA INSPEÇÃO DO TERRA	UN		51,63	154,89
				TOTAL MATERIAIS	574,95
			MAO DE OBRA		
10042	AJUDANTE DE ELETRICISTA	H	6,5	16,77	109,005
12312	ELETRICISTA	H	6,5	20,77	135,005
				TOTAL MAO DE OBRA	244,01
				Total Simples	818,96
				Encargos	INCLUSOS
				BDI	0
				TOTAL GERAL	818,96

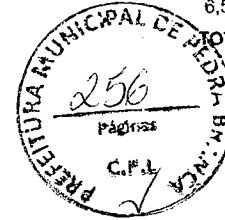
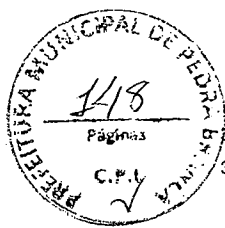

C4792 - TOMADA DUPLA DE EMBUTIR 2P+T 10A-250V

Preço Adotado: 23,8100

Unid: UN

Código	Descrição	Unidade	Coefficiente	Preço	Total
					MAO DE OBRA
10042	AJUDANTE DE ELETRICISTA	H	0,29	16,77	4,8633
12312	ELETRICISTA	H	0,29	20,77	6,0233
				TOTAL MAO DE OBRA	10,8866
					MATERIAIS
19108	TOMADA 2P+T 10A, 250V (APENAS MÓDULO)	UN	2	4,38	8,76
19106	ESPELHO/PLACA DE 3 POSTOS 4"X2" PARA INSTALAÇÃO DE TOMADAS E INTERRUPTORES	UN	1	3,14	3,14
19107	SUPORTE DE FIXAÇÃO PARA ESPELHO/PLACA 4"X2" P/ 3 MÓDULOS, INSTALAÇÕES DE TOMADAS E INTERRUPTORES	UN	1	1,02	1,02
				TOTAL MATERIAIS	12,92
				Total Simples	23,81
				Encargos	INCLUSOS
				BDI	0
				TOTAL GERAL	23,81

C1666 - LUMINÁRIA FLUORESCENTE COMPLETA C/2 LÂMPADAS DE 40W

Preço Adotado: 104,9800

Unid: UN

Código	Descrição	Unidade	Coefficiente	Preço	Total
					MATERIAIS
11364	LUMINARIA FLUORESCENTE 2X40W COMPLETA COM LAMPADA	UN	1	63,69	63,69
				TOTAL MATERIAIS	63,69
					MAO DE OBRA
10042	AJUDANTE DE ELETRICISTA	H	1,1	16,77	18,447
12312	ELETRICISTA	H	1,1	20,77	22,847
				TOTAL MAO DE OBRA	41,294
				Total Simples	104,98
				Encargos	INCLUSOS
				BDI	0
				TOTAL GERAL	104,98

C1203 - ELETRODUTO CONDULETE DE PVC DE 1"

Preço Adotado: 29,9500

Unid: M

Heitor Vieira Lima Verde
Eng. Civil
CREA-CE-55096

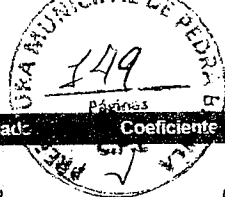

Código	Descrição	Unidade	Coefficiente	Preço	Total
MAO DE OBRA					
10042	AJUDANTE DE ELETRICISTA	H	0,4	16,77	6,708
12312	ELETRICISTA	H	0,4	20,77	8,308
TOTAL MAO DE OBRA					15,016
MATERIAIS					
11085	ELETRODUTO TIPO CONDULETE DE PVC DE 1"	M	1	14,93	14,93
TOTAL MATERIAIS					14,93
Total Simples					29,95
Encargos					INCLUSOS
BDI					0
TOTAL GERAL					29,95



C0540 - CABO ISOLADO PVC 750V 2,5MM2
Preço Adotado: 6,1300 Unid: M

Código	Descrição	Unidade	Coefficiente	Preço	Total
MATERIAIS					
10356	CABO ISOLADO PVC 750V 2,5 MM2	M	1,02	1,96	1,992
TOTAL MATERIAIS					1,992
MAO DE OBRA					
10042	AJUDANTE DE ELETRICISTA	H	0,11	16,77	1,8447
12312	ELETRICISTA	H	0,11	20,77	2,2847
TOTAL MAO DE OBRA					4,1294
Total Simples					6,13
Encargos					INCLUSOS
BDI					0
TOTAL GERAL					6,13

C0534 - CABO ISOLADO PVC 750V 4MM2
Preço Adotado: 7,4400 Unid: M

Código	Descrição	Unidade	Coefficiente	Preço	Total
MAO DE OBRA					
10042	AJUDANTE DE ELETRICISTA	H	0,12	16,77	2,0124
12312	ELETRICISTA	H	0,12	20,77	2,4924
TOTAL MAO DE OBRA					4,5048
MATERIAIS					
10357	CABO ISOLADO PVC 750V 4MM2	M	1,02	2,88	2,9376
TOTAL MATERIAIS					2,9376
Total Simples					7,44
Encargos					INCLUSOS
BDI					0
TOTAL GERAL					7,44

C4726 - CERCA/GRADIL NYLOFOR H=2,03M. MALHA 5 X 20CM - FIO 5,00MM, COM FIXADORES DE POLIAMIDA EM POSTE 40 X 60 MM CHUMBADOS EM BASE DE CONCRETO (EXCLUSIVE ESTA), REVESTIDOS EM POLIESTER POR PROCESSO DE PINTURA ELETROSTATICA (GRADIL E POSTE), NAS CORES VERDE OU BRANCA - FORNECIMENTO E INSTALAÇÃO
Preço Adotado: 295,9600 Unid: M

Código	Descrição	Unidade	Coefficiente	Preço	Total
MATERIAIS					

Heitor Vieira Lima Verde
Eng.º
CREA-CE-55096



19040	PAINEL NYLOFOR 2,03M x 2,5M (A X L) - MALHA 5 x 25 CM - FIO 5,00MM, REVESTIDO EM POLIESTER POR PROCESSO DE PINTURA ELETROSTÁTICA, NAS CORES VERDE OU BRANCA	UN	0,4	529,2	211,68
19048	FIXADOR POLIAMIDA PARA POSTE, NAS CORES VERDE OU BRANCA	UN	2,4	5,51	13,224
19046	POSTE 40 x 60 MM, PINTURA ELETROSTÁTICA EM POLIESTER, NAS CORES VERDE OU BRANCA (H=2,50M - COM TAMPA) CHUMBADO	UN	0,4	93,71	37,484
19049	SERVIÇO - COLOCAÇÃO E MONTAGEM DE CERCA/GRADIL NYLOFOR	M2	2,03	16,54	33,5762



TOTAL MATERIAIS	295,9642
Total Simples	295,96
Encargos	INCLUSOS
BDI	0
TOTAL GERAL	295,96

C4556 - PORTÃO PIVOTANTE NYLOFOR, COMPOSTO DE QUADRO, PAINÉIS E ACESSÓRIOS COM PINTURA ELETROSTÁTICA COM TINTA POLIESTER, NAS CORES VERDE OU BRANCA, COM POSTE EM AÇO REVESTIDO, COR VERDE OU BRANCA - FORNECIMENTO E MONTAGEM
 Preço Adotado: 494,5200 Unid: M2

Código	Descrição	Unidade	Coefficiente	Preço	Total
MATERIAIS					
18436	PORTÃO PIVOTANTE NYLOFOR, COMPOSTO DE QUADRO, PAINÉIS E ACESSÓRIOS COM PINTURA ELETROSTÁTICA COM TINTA POLIESTER, NAS CORES VERDE OU BRANCA, COM POSTE EM AÇO REVESTIDO, COR VERDE OU BRANCA - FORNECIMENTO E MONTAGEM	M2	1	494,52	494,52
TOTAL MATERIAIS					494,52
Total Simples					494,52
Encargos					INCLUSOS
BDI					0
TOTAL GERAL					494,52

C4819 - PISO INTERTRAVADO TIPO TUIOLINHO (20X10X6)CM 35MPA, COR CINZA - COMPACTAÇÃO MECANIZADA

Heitor Vieira Lima Verno
 Eng. Civil
 CREA-CE-95096

Preço Adotado: 47,8600

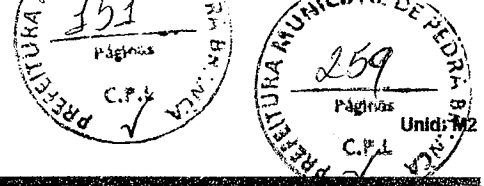

Código	Descrição	Unidade	Coefficiente	Preço	Total
MAO DE OBRA					
12543	SERVENTE	H	0,1595	15,55	2,4802
10445	CALCETEIRO	H	0,1595	20,77	3,3128
TOTAL MAO DE OBRA					5,793
MATERIAIS					
10109	AREIA MEDIA	M3	0,0568	67,5	3,834
19099	BLOQUETE/PISO INTERTRAVADO DE CONCRETO - MODELO RETANGULAR/TIJOLINHO/PAVER/HOLANDES/PARALELEPIPED O, 20 CM X 10 CM, E = 6 CM, RESISTENCIA DE 35 MPA (NBR 9781), COR NATURAL	M2	1,0031	35,48	35,59
12403	PÓ DE PEDRA	M3	0,0065	60,46	0,393
TOTAL MATERIAIS					39,817
EQUIPAMENTOS (CHORARIO)					
10725	COMPACTADOR DE PLACA VIBRATÓRIA HP 7 (CHP)	H	0,0041	42,1649	0,1729
10612	COMPACTADOR DE PLACA VIBRATÓRIA HP 7 (CHI)	H	0,0757	27,4607	2,0788
TOTAL EQUIPAMENTOS (CHORARIO)					2,2517
Total Simples					47,86
Encargos					INCLUSOS
BDI					0
TOTAL GERAL					47,86

C4624 - PISO PODOTÁTIL EXTERNO EM PMC ESP. 3CM, ASSENTADO COM ARGAMASSA (FORNECIMENTO E ASSENTAMENTO)

Preço Adotado: 112,9000

Unid: M2

Código	Descrição	Unidade	Coefficiente	Preço	Total
MATERIAIS					
10109	AREIA MEDIA	M3	0,0182	67,5	1,2285
18623	PISO TÁTIL ALERTA OU DIRECIONAL EM PMC (CONCRETO) ESP. 3cm	M2	1,1	49,48	54,428
10805	CIMENTO PORTLAND	KG	2,8	0,56	1,568
10441	CAL HIDRATADA	KG	2,73	1,1	3,003
TOTAL MATERIAIS					60,2275
MAO DE OBRA					
12543	SERVENTE	H	1,25	15,55	19,4375
11328	LADRILHISTA	H	1,6	20,77	33,232
TOTAL MAO DE OBRA					52,6695
Total Simples					112,9
Encargos					INCLUSOS
BDI					0
TOTAL GERAL					112,9

C1430 - GRAMA EM PLACAS E=6 CM FORNECIMENTO E PLANTIO

Preço Adotado: 17,3000

Unid: M2

Código	Descrição	Unidade	Coefficiente	Preço	Total
MATERIAIS					
11225	GRAMA TIPO BATATAIS EM PLACA	M2	0,9	6,42	5,778
12077	TERRA VEGETAL	M3	0,075	107,14	8,0355
TOTAL MATERIAIS					13,8135
MAO DE OBRA					
10037	AJUDANTE	H	0,2078	16,77	3,4848

Heitor Vieira Lima Verde
Eng. Civil
CREA-CE: 55096

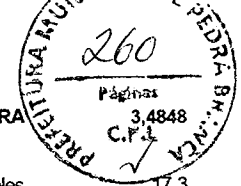
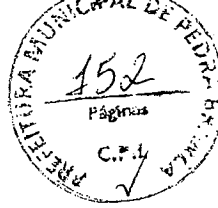

TOTAL MAO DE OBRA	17,3
Total Simples	17,3
Encargos	INCLUSOS
BDI	0
TOTAL GERAL	17,3

C3447 - LIMPEZA DE PISO EM ÁREA URBANIZADA

Preço Adotado: 1,1700

Unid: M2

Código	Descrição	Unidade	Coefficiente	Preço	Total
MAO DE OBRA					
12543	SERVENTE	H	0,075	15,55	1,1662
TOTAL MAO DE OBRA					1,1662
Total Simples					1,17
Encargos					INCLUSOS
BDI					0
TOTAL GERAL					1,17

C1628 - LIMPEZA GERAL

Preço Adotado: 10,8800

Unid: M2

Código	Descrição	Unidade	Coefficiente	Preço	Total
MAO DE OBRA					
12543	SERVENTE	H	0,7	15,55	10,885
TOTAL MAO DE OBRA					10,885
Total Simples					10,88
Encargos					INCLUSOS
BDI					0
TOTAL GERAL					10,88

C0843 - CONCRETO P/VIBR., FCK 25 MPa COM AGREGADO ADQUIRIDO

Preço Adotado: 426,4000

Unid: M3

Código	Descrição	Unidade	Coefficiente	Preço	Total
MAO DE OBRA					
12543	SERVENTE	H	6	15,55	93,3
TOTAL MAO DE OBRA					93,3
MATERIAIS					
10109	AREIA MEDIA	M3	0,8669	67,5	58,5158
10280	BRITA	M3	0,627	76,19	47,7711
11605	PEDRISCO	M3	0,209	73,9	15,4451
10805	CIMENTO PORTLAND	KG	349	0,56	195,44
TOTAL MATERIAIS					317,172
EQUIPAMENTOS (CHORARIO)					
10682	BETONEIRA ELÉTRICA 580L (CHP)	H	0,714	22,3108	15,9299
TOTAL EQUIPAMENTOS (CHORARIO)					15,9299
Total Simples					426,4
Encargos					INCLUSOS
BDI					0
TOTAL GERAL					426,4

Heitor Vieira Lima Verde
Eng. Civil
CREA-CE 559096

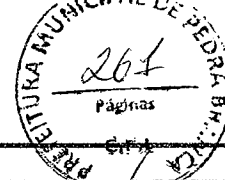
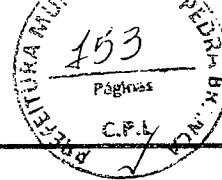
**C0217 - ARMADURA CA-60 FINA D=3,40 A 6,40mm**

Preço Adotado: 12,3500

Unid: KG

Código	Descrição	Unidade	Coefficiente	Preço	Total
MAO DE OBRA					
I0121	ARMADOR/FERREIRO	H	0,07	20,77	1,4539
I0040	AJUDANTE DE ARMADOR/FERREIRO	H	0,07	16,77	1,1739
TOTAL MAO DE OBRA					2,6278
MATERIAIS					
I0169	AÇO CA-60	KG	1,15	8,28	9,522
I0103	ARAME RECOZIDO N.18 BWG	KG	0,02	10,05	0,201
TOTAL MATERIAIS					9,723
Total Simples					12,35
Encargos					INCLUSOS
BDI					0
TOTAL GERAL					12,35

C0216 - ARMADURA CA-50A MÉDIA D= 6,3 A 10,0mm

Preço Adotado: 14,1300

Unid: KG

Código	Descrição	Unidade	Coefficiente	Preço	Total
MAO DE OBRA					
I0121	ARMADOR/FERREIRO	H	0,08	20,77	1,6616
I0040	AJUDANTE DE ARMADOR/FERREIRO	H	0,08	16,77	1,3416
TOTAL MAO DE OBRA					3,0032
MATERIAIS					
I0103	ARAME RECOZIDO N.18 BWG	KG	0,02	10,05	0,201
I0163	AÇO CA-50	KG	1,15	9,5	10,925
TOTAL MATERIAIS					11,126
Total Simples					14,13
Encargos					INCLUSOS
BDI					0
TOTAL GERAL					14,13

C1907 - PINTURA DE PISO INTERNO/EXTERNO. C/TINTA BASE RESINA ACRÍLICA-QUARTZO.2 DEMAOS

Preço Adotado: 19,6600

Unid: M2

Código	Descrição	Unidade	Coefficiente	Preço	Total
MAO DE OBRA					
I2543	SERVENTE	H	0,4	15,55	6,22
I2395	PINTOR	H	0,5	20,77	10,385
TOTAL MAO DE OBRA					16,605
MATERIAIS					
I0154	ÁCIDO MURIÁTICO	L	0,05	5,44	0,272
I2085	TINTA ACRÍLICA C/QUARTZO P/PISO	L	0,21	13,23	2,7783
TOTAL MATERIAIS					3,0503
Total Simples					19,66
Encargos					INCLUSOS
BDI					0
TOTAL GERAL					19,66

Heitor Vieira Lima Verde
Eng.º Civil
CREA-CE-55096

C3449 - MEIO FIO PRÉ MOLDADO (0,07x0,30x1,00)m C/REJUNTAMENTO

Preço Adotado: 22,2800

Unid: M

Código	Descrição	Unidade	Coefficiente	Preço	Total
MAO DE OBRA					
I2543	SERVENTE	H	0,36	15,55	5,598
I2391	PEDREIRO	H	0,18	20,77	3,7386
TOTAL MAO DE OBRA					9,3366
MATERIAIS					
I0971	MEIO FIO PRE MOLDADO DIM.=(0,07x0,30x1,00)m	M	1	12,43	12,43
TOTAL MATERIAIS					12,43
SERVIÇOS					
C0170	ARGAMASSA DE CIMENTO E AREIA S/PEN. TRAÇO 1:3	M3	0,001	509,74	0,5097
TOTAL SERVIÇOS					0,5097
Total Simples					22,28
Encargos					INCLUSOS
BDI					0
TOTAL GERAL					22,28

Heitor Vieira Lima Verde
 Eng. Civil
 CREA-CE-55096

TELA DE COMPOSIÇÕES PRÓPRIAS

Nº COMPOSIÇÃO		DESCRIÇÃO	UNIDADE	CUSTO
100000015		ADM OBRA	MES	R\$ 1.744,89

COMPOSIÇÃO

Tipo	Tabela	CÓDIGO	DESCRIÇÃO	Unidade	Coefficiente	V. Unitário	V. Total
MÃO DE OBRA	SEINFRA	18584	ENGENHEIRO JÚNIOR	HxMÉS	0,1000	14514,46	R\$ 1.451,4460
MÃO DE OBRA	SEINFRA	18590	ENCARREGADO GERAL/MESTRE DE OBRA	HxMÉS	0,0600	5868,92	R\$ 293,4460

Heitor Vieira da Silva Verli.
 Eng. Civil
 CREA-CE:55096

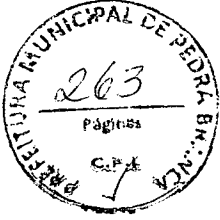
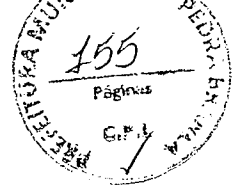



OBRA: REFORMA FACHADA CEMITÉRIO DISTRITO DE MINEIROLÂNDIA
APELIDO: REFORMA FACHADA CEMITÉRIO DISTRITO DE MINEIROLÂNDIA
CLIENTE: PREFEITURA MUNICIPAL DE PEDRA BRANCA - CE
TABELA: SINAPI MARÇO C/ DES / SEINFRA 27.1 C/ DES / COMPOSIÇÕES PRÓPRIAS
LOCAL: BR 226, SN - MINEIROLÂNDIA - PEDRA BRANCA-CE

DESCRÇÃO	%
Beneficio	0,80%
Garantia/seguuros	6,60%
Lucro	7,4000%
TOTAL	

COD

S + G
L

Despesas Indiretas	4,00%
Administração central	1,23%
Despesas financeiras	1,27%
Riscos	6,5000%
TOTAL	

AC
DF
R

Impostos	3,00%
COFINS	2,00%
ISS	0,65%
PIS	4,50%
CPRB	10,1500%
TOTAL	

I

$$\text{BDI} = 27,39\%$$
$$(1+AC+S+R+G) \cdot (1+DF) \cdot (1+L) / (1+I) - 1$$

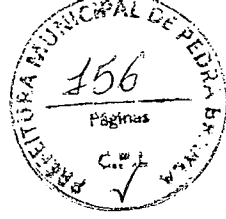

Heitor Vieira Lima Vertte
ENDESA
CREA-CE/55096



OBRA: REFORMA FACHADA CEMITÉRIO DISTRITO DE MINEIROLÂNDIA
 APELIDO: REFORMA FACHADA CEMITÉRIO DISTRITO DE MINEIROLÂNDIA
 CLIENTE: PREFEITURA MUNICIPAL DE PEDRA BRANCA - CE
 TABELA: SINAPI MARÇO C/ DES / SEINFRA 27.1 C/ DES / COMPOSIÇÕES PRÓPRIAS
 LOCAL: BR 226, SN - MINEIROLANDIA - PEDRA BRANC-CE

COM DESONERAÇÃO

TABELA DE ENCARGOS SOCIAIS

Grupo	Código	Descrição	Hora (%)	Mes (%)
A	A1	INSS	0,00%	0,00%
	A2	SESI	1,50%	1,50%
	A3	SENAI	1,00%	1,00%
	A4	INCRA	0,20%	0,20%
	A5	SEBRAE	0,60%	0,60%
	A6	Salário Educação	2,50%	2,50%
	A7	Seguro Contra Acidentes de Trabalho	3,00%	3,00%
	A8	FGTS	8,00%	8,00%
	A9	SECONCI	0,00%	0,00%
	TOTAIS:			16,80%
B	B1	Repouso Semanal Remunerado	17,84%	0,00%
	B2	Feriados	3,71%	0,00%
	B3	Auxílio - Enfermidade	0,87%	0,67%
	B4	13º Salário	10,80%	8,33%
	B5	Licença Paternidade	0,07%	0,06%
	B6	Faltas Justificadas	0,72%	0,56%
	B7	Dias de Chuvas	1,55%	0,00%
	B8	Auxílio Acidente de Trabalho	0,11%	0,08%
	B9	Férias Gozadas	8,71%	6,73%
	B10	Salário Maternidade	0,03%	0,03%
TOTAIS:			44,41%	16,46%
C	C1	Aviso Prévio Indenizado	5,40%	4,17%
	C2	Aviso Prévio Trabalhado	0,13%	0,10%
	C3	Férias Indenizadas	4,85%	3,75%
	C4	Depósito Rescisão Sem Justa Causa	3,90%	3,01%
	C5	Indenização Adicional	0,45%	0,35%
TOTAIS:			14,73%	11,38%
D	D1	Reincidência de Grupo A sobre Grupo B	7,46%	2,77%
	D2	Reincidência de Grupo A sobre Aviso Prévio Trabalhado e Reincidência do FGTS sobre Aviso	0,45%	0,35%
TOTAIS:			7,91%	3,12%
TOTAL GERAL (A+B+C+D):			83,85%	47,76%

Heitor Vieira Lima Verde
 Eng. Civil
 CREA-CE-35096

PREFEITURA MUNICIPAL DE PEDRA BRANCA
 265
 Páginas

PREFEITURA MUNICIPAL DE PEDRA BRANCA
 157
 Páginas

11 Plantas



Heitor Vieira Luna Verde
Eng. Civil
CREA-CE-55096

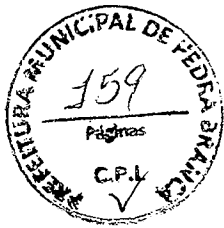

Hetor Vieira da Silva
Eduardo
CREA 655096



Prefeitura Municipal de Pedra Branca Rua São Sebastião, 100 - Centro - Pedra Branca - RJ CEP: 26200-000	
Nº do Projeto: 001	Data: 01/01/2011
Nº do Plano: 01	Data: 01/01/2011
Nº do Livro: 01	Data: 01/01/2011
Nº do Arquivo: 01	Data: 01/01/2011

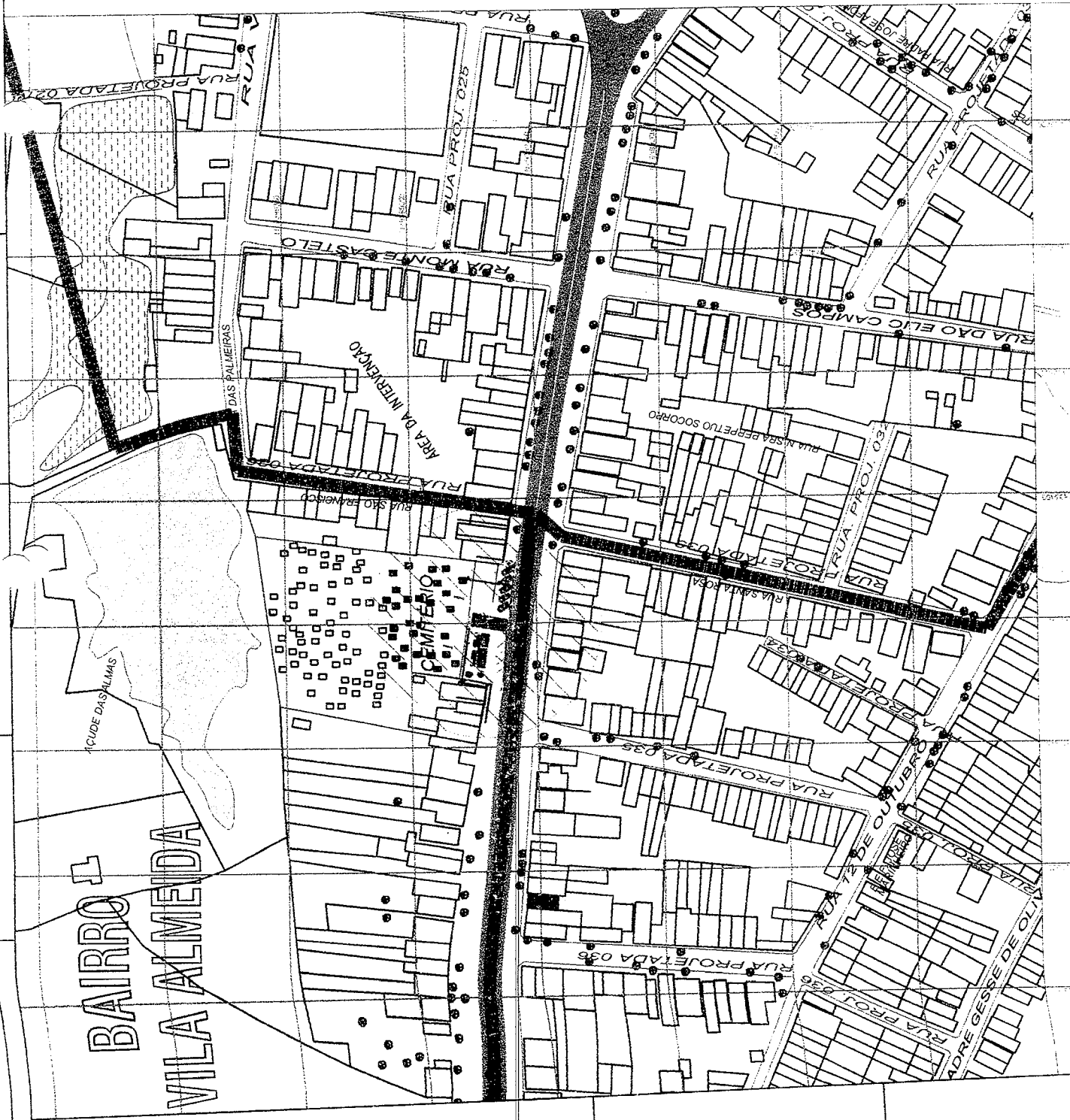

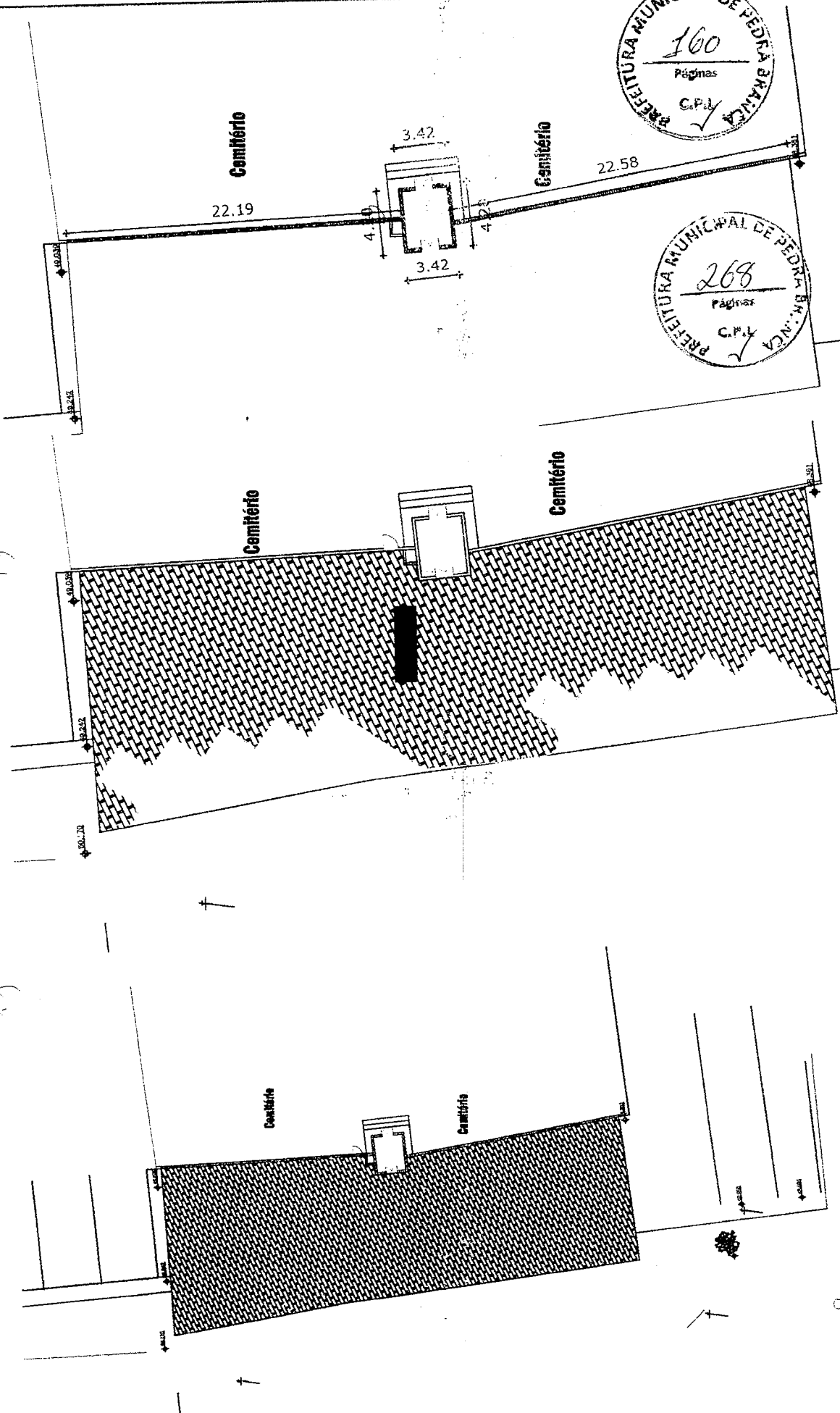

PREFEITURA MUNICIPAL DE PEDRA BRANCA
100
Páginas
C.P.M.

PREFEITURA MUNICIPAL DE PEDRA BRANCA
268
Páginas
C.P.M.

HEITOR ALMEIDA DA SILVA
Engenheiro Civil
CREF. DE 33500

LEGENDA

■ PAVIMENTAÇÃO POLIEDRICA A SER RENOVADA

■ DEMOLICÃO DE ALVENARIA

01 - Praça Lourenço 02 - Praça Dom João IV 03 - Praça Dom João VI	
Rua: ... Nº: ...	Data: 28/06/2002 Hora: 10:00h Local: ...
Escala: ...	
Projeto: ...	

QUADRO DE ESQUADRIAS			
TIPOLOGIA	DESCRIÇÃO	DIMENSÕES (M)	QUANT. (UNID.)
P01	PORTA DE MADEIRA COM DUAS FOLHAS	1,60 X 2,10	02
P02	PORTA DE MADEIRA COM UMA FOLHA	0,67 X 1,10	01
J01	JANELA DE VIDRO 4VIG EM CAIXILHO DE ALUMÍNIO	0,93 X 2,00	01
J02	FIXO DE VIDRO EM ALUMÍNIO	1,30 X 5,00	01

DETALHAMENTO	
	PAREDE
01	PINTURA A TEX. DUAS DEMÃO NA COR BRANCA
	PISO
01	CERÂMICA BRANCA 60 X 60 CM NA COR BRANCA
	FORRO
01	FORRO EM PVC

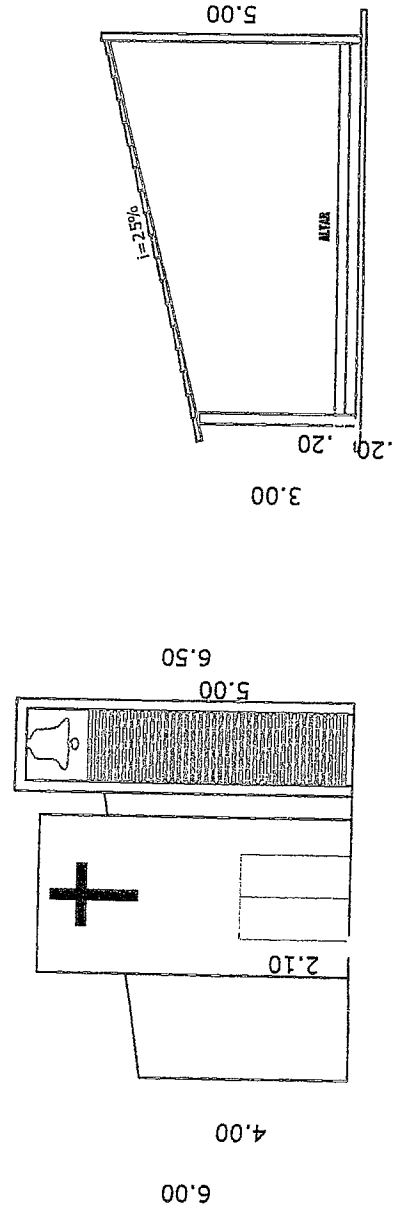
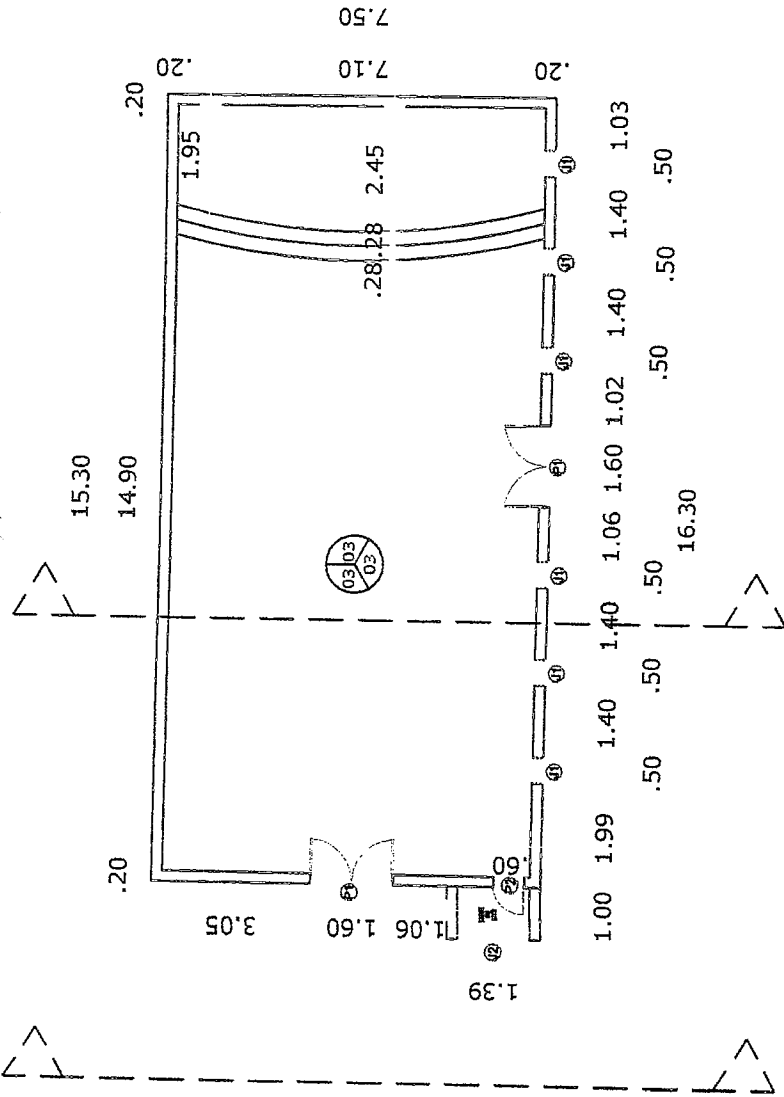

Heitor Vieira Lima Verde
 Eng.º Civil
 CREF-CE-50096



PREFEITURA MUNICIPAL DE PEDRA BRANCA		
Proj. Arq. Eng.º Heitor Vieira Lima Verde - CREF-CE-50096		
D. de L. nº 11.118.000/2007		
PROJ. ARQ.	PROJ. CIVIL	PROJ. ELÉTRICO
01	01	01
Proj. Arq. Heitor Vieira Lima Verde - CREF-CE-50096	Proj. Civil Heitor Vieira Lima Verde - CREF-CE-50096	Proj. Elétrico Heitor Vieira Lima Verde - CREF-CE-50096
Data: 04/07		

LEGENDA

- INTERRUPTORES DE 1, 2 E 3 SEÇÕES RESPECTIVAMENTE A 1,20 m DO PISO.
- LÂMPADA FLUORESCENTE - 1x20W
- LÂMPADA FLUORESCENTE - 2x40W
- FIÇÃO FASE, NEUTRA E TERRA RESPECTIVAMENTE
- FIÇÃO EMBUTIDA EM ELETRODUTO NA COBERTA
- QUADRO DE MEDIÇÃO C/ VISOR (PADRÃO CONCESSIONÁRIA) A 1,60 m DO PISO.
- QUADRO DE DISTRIBUIÇÃO C/ DISJUNTORES A 1,6 m DO PISO.
- CAIXA DE PASSAGEM EM ALVENARIA COM TAMPA DE CONCRETO - 40 x 40cm
- TOMADA BAIXA H=0,30m
- TOMADA MÉDIA H=1,10m
- TOMADA ALTA H=2,10m

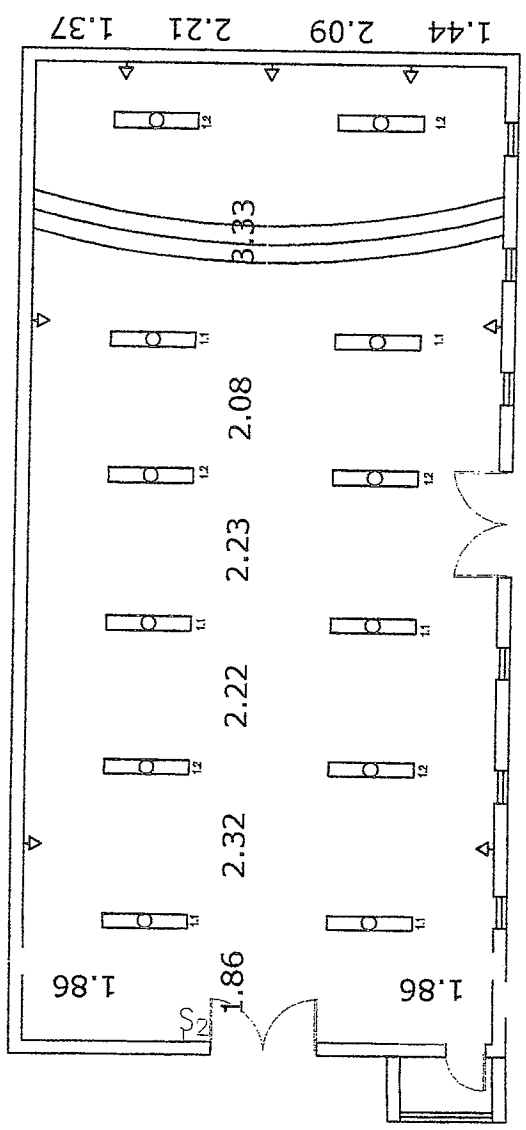
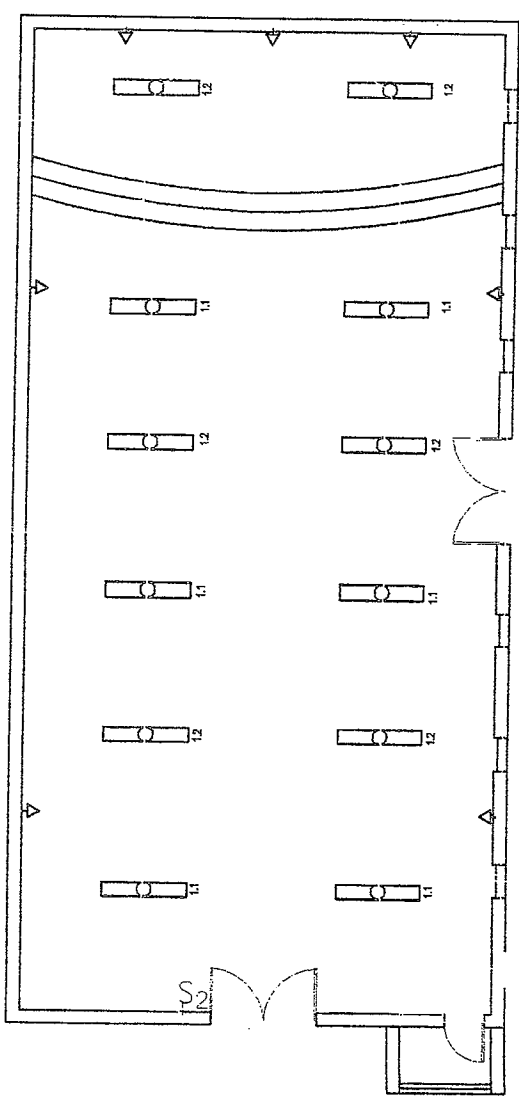

QUADRO DE CARGAS-ILUMINAÇÃO E FORÇA

CICLOS	LÂMPADAS FLUOR. 1x20W 2x40W	TOMADAS			POTÊNCIA (W)	FIO (mm²)	DISB. (A)
		TUG	TUE	600W			
01	12				960	2,5	10
02	--	07			700	2,5	10
TOTAL					1.660	4,0	20

Prefeitura Municipal de Pedra Branca

 Heitor Vieira Lima Verde

 Eng.º Civil

 CREA-CE-55096

Prefeitura Municipal de Pedra Branca

 Heitor Vieira Lima Verde

 Eng.º Civil

Prefeitura Municipal de Pedra Branca

 Rua: ...

 CEP: ...

 Fone: ...

 E-mail: ...

 05/07

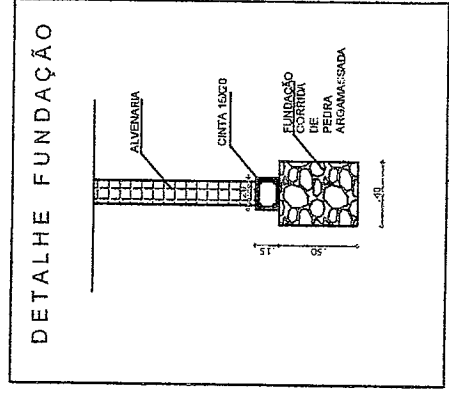
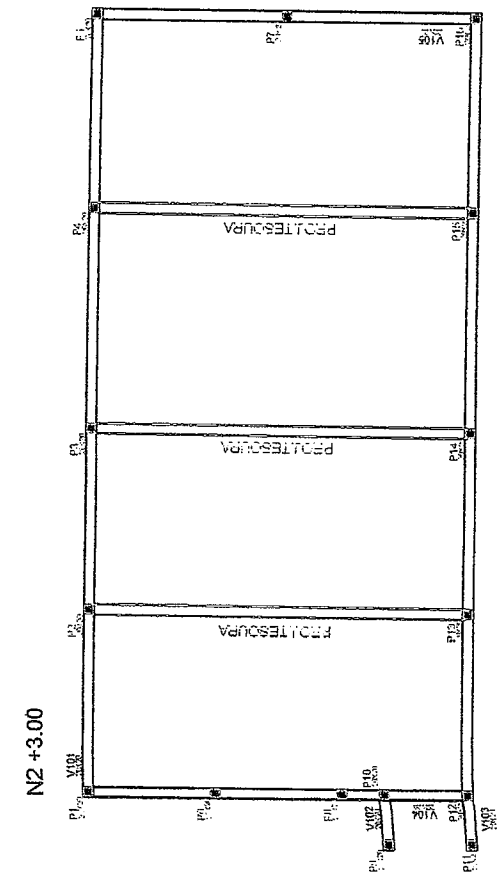
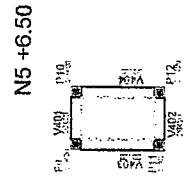
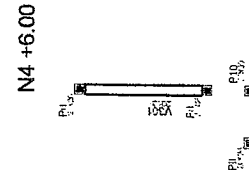
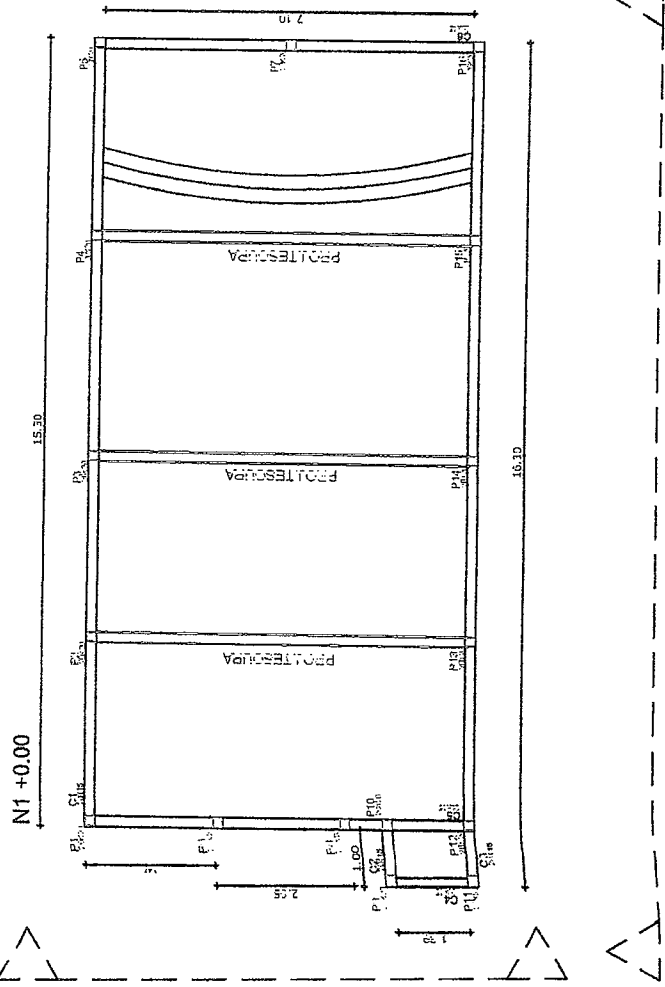

- LEGENDA**
- PILAR QUE NASCE
 - ▒ PILAR QUE CONTINUA
 - PILAR QUE MORRE

Melhor Viver numa Vila Verde
 Engenharia
 CREFITEC 5096

PREFEITURA MUNICIPAL DE PEDRA BRANCA
 165
 Páginas
 C.P.L.

		PREFEITURA MUNICIPAL DE PEDRA BRANCA Rua Povoado Esperança - Favela Cidade Centro - Distrito de Maravilha - Paraíba - 57005-002	Nº 17 2005/002
Nº 14229 - 2/N J. José Maciel Jr. Arquiteto	Nº 14229 - 2/N J. José Maciel Jr. Arquiteto	Nº 14229 - 2/N J. José Maciel Jr. Arquiteto	Nº 14229 - 2/N J. José Maciel Jr. Arquiteto
Eng. Civil - RUA VILA VERDE - C/SMARCE - 52080 Fone: (35) 3373-1111		06/07	

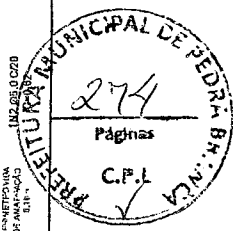
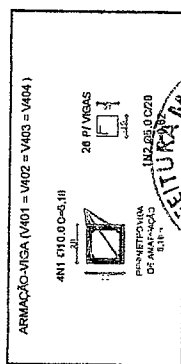
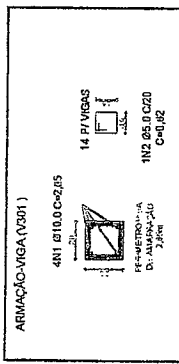
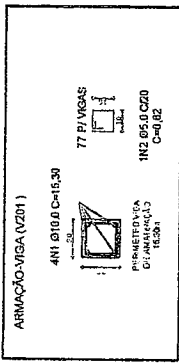
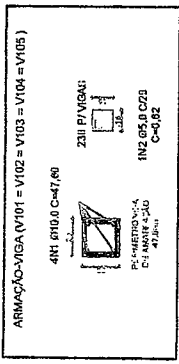
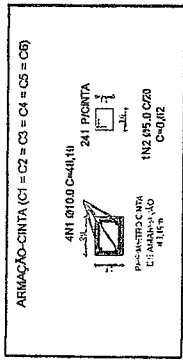

PREFEITURA MUNICIPAL DE PEDRA BRANCA	
Rua da Educação - Iléuza Fátima Cavalcini	
Praça Municipal	
CEP: 63.222-110	UF: RN
Endereço: Rua 1	Nº: 63.000
Telefone: (081) 3333-1111	Fax: (081) 3333-1111
E-mail: prefeitura@pedrabranca.rn.gov.br	
Página: 274 de 274	

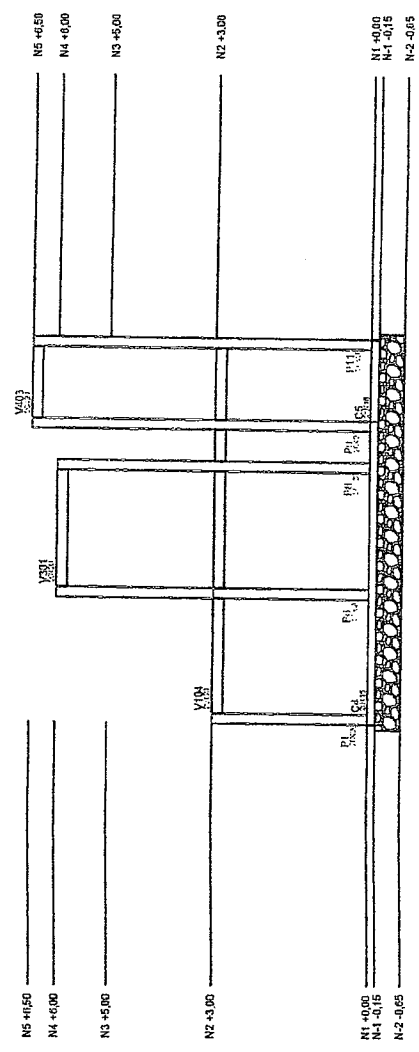
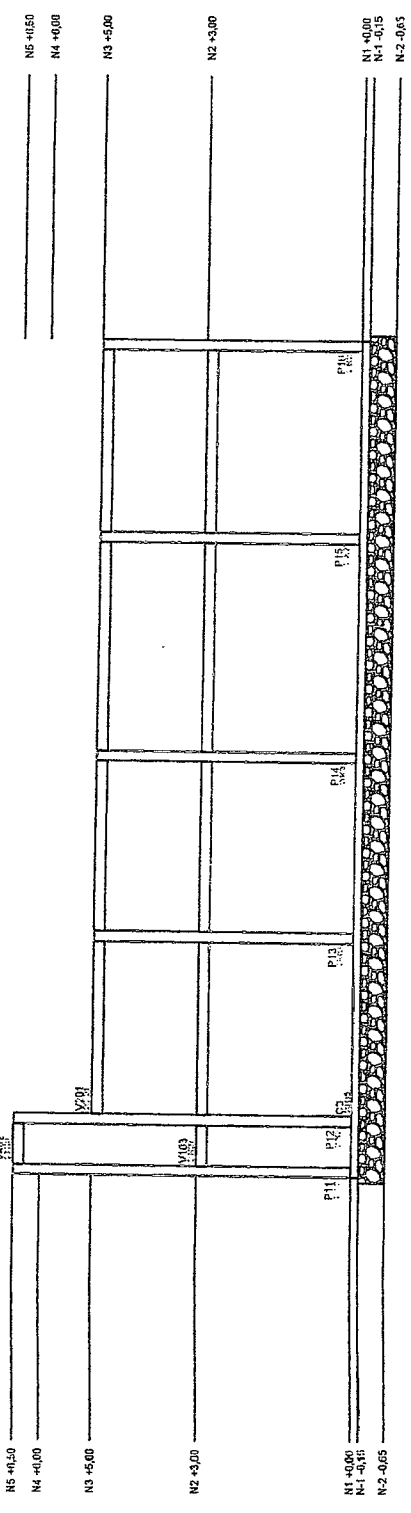

Heitor Vieira Lima Vertice
ENGENHEIRO
CREA-06-35090

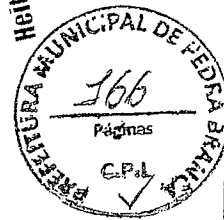

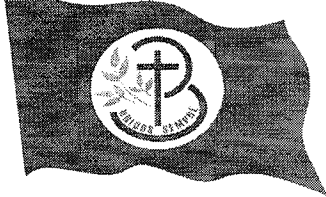

PEDRA BRANCA

ADMINISTRAÇÃO 2021/2024



(PAPEL TIMBRADO DA PROPONENTE)

ANEXO II - MODELO DE APRESENTAÇÃO DE CARTA-PROPOSTA

Local e data

À
PREFEITURA MUNICIPAL DE PEDRA BRANCA
Comissão Permanente de Licitação
Pedra Branca/CE.

REF.: TOMADA DE PREÇOS N° "N.º SEQUENCIA/ANO"

Prezados(as) Senhores(as),

Apresentamos às V.S.as, nossa proposta de preços referente à **TOMADA DE PREÇOS N° "N.º SEQUENCIA/ANO"**, cujo objeto é a **CONTRATAÇÃO DE EMPRESA ESPECIALIZADA PARA REFORMA DA FACHADA DO CEMITÉRIO DE MINEROLANDIA NO MUNICÍPIO DE PEDRA BRANCA/CE**, pelo preço global de R\$ _____ (_____), com prazo de execução de **90 (noventa) dias**, obedecendo os prazos estabelecidos para cada serviço no Cronograma físico-financeiro.

Informamos que o prazo de validade da nossa proposta é de **60 (sessenta) dias** corridos, a contar da data da abertura da licitação.

Finalizando, declaramos que assumimos inteira responsabilidade pela execução dos serviços objeto deste edital e que serão executados conforme exigência editalícia e contratual, e que serão iniciados dentro do prazo de até 05 (cinco) dias consecutivos, contados a partir da data de recebimento da Ordem de Serviço.

Atenciosamente,

Carimbo da Empresa e assinatura do(a) representante.

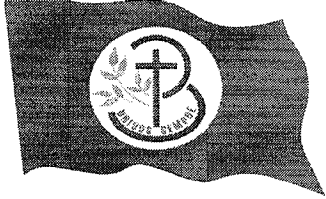

PEDRA BRANCA

ADMINISTRAÇÃO 2021/2024

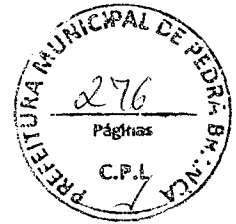

ANEXO III

MODELO DE PLANILHA ORÇAMENTÁRIA

TOMADA DE PREÇOS Nº. "N.º SEQUENCIA/ANO".

OBJETO: CONTRATAÇÃO DE EMPRESA ESPECIALIZADA PARA REFORMA DA FACHADA DO CEMITÉRIO DE MINEROLANDIA NO MUNICÍPIO DE PEDRA BRANCA/CE.

01. PLANILHA ORÇAMENTÁRIA:

ITEM	ESPECIFICAÇÃO	QTDE	UNID	VALOR	
				UNITÁRIO	TOTAL

02. FONTE UTILIZADA PARA COMPOSIÇÃO DOS PREÇOS: _____

03. PECENTUAL DE BDI: ____%(_____).

04. CRONOGRAMA FÍSICO FINANCEIRO:

Incluir a planilha com o cronograma físico-financeiro.

_____ - __, __ de _____ de 2022

Carimbo da Empresa e assinatura do(a) representante.

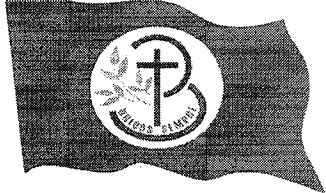

PEDRA BRANCA

A.D.M. N.º 51944/2021/2022

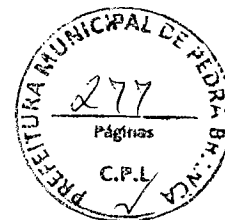

ANEXO IV - MINUTA DO CONTRATO

CONTRATO Nº _____

**TERMO DE CONTRATO QUE ENTRE
SI FAZEM A PREFEITURA MUNICIPAL DE PEDRA
BRANCA, ATRAVÉS DA SECRETARIA
_____, COM A EMPRESA _____,
PARA O FIM QUE A SEGUIR SE DECLARA:**

A **PREFEITURA MUNICIPAL DE PEDRA BRANCA**, pessoa jurídica de direito público interno, com sede à Rua _____, Pedra Branca /CE, inscrito no CNPJ/MF sob o nº _____, através da SECRETARIA _____, representada por seu(sua) Secretário(a), Sr(a). _____, infrafirmado, doravante denominado de CONTRATANTE e, do outro lado, a empresa, _____ com endereço à _____ em _____, Estado do _____, inscrito no CNPJ sob o nº _____, representada por _____, portador(a) do CPF nº _____, ao fim assinado(a), doravante denominada de CONTRATADA, de acordo com o Edital de TOMADA DE PREÇOS Nº. "N.º SEQUENCIA/ANO" Processo nº "N.º SEQUENCIA/ANO", em conformidade com o que preceitua a Lei Federal nº 8.666/93 e suas alterações posteriores, sujeitando-se os contratantes às suas normas e às cláusulas e condições a seguir ajustadas:

CLAÚSULA PRIMEIRA - DA FUNDAMENTAÇÃO LEGAL

1.1-Fundamenta-se este contrato na **TOMADA DE PREÇOS Nº. "N.º SEQUENCIA/ANO"** na Lei nº 8.666/93 e suas alterações posteriores e na proposta de preços da CONTRATADA.

CLAÚSULA SEGUNDA - DO OBJETO

2.1-O presente contrato tem por objeto **CONTRATAÇÃO DE EMPRESA ESPECIALIZADA PARA REFORMA DA FACHADA DO CEMITÉRIO DE MINEROLANDIA NO MUNICÍPIO DE PEDRA BRANCA/CE**, conforme projeto em anexo e especificações constantes da proposta de preços da CONTRATADA, parte integrante deste processo.

CLAÚSULA TERCEIRA - DO VALOR E DA DURAÇÃO DO CONTRATO

3.1-A CONTRATANTE pagará à CONTRATADA, pela execução do objeto deste contrato o valor global de R\$ _____ (_____).

3.2-O contrato terá um prazo de vigência de **90 (noventa) dias**, contados a partir da data da emissão da ordem de serviço, podendo ser prorrogado nos casos e formas previstos na Lei no 8.666, de 21 de junho de 1993 e alterações posteriores.

CLAÚSULA QUARTA - DAS CONDIÇÕES DE PAGAMENTO

4.1-A fatura relativa aos serviços efetivamente prestados deverá ser apresentada à CONTRATANTE, até o 10º (décimo) dia útil do mês subsequente à realização dos serviços, para fins de conferência e atestação da execução dos serviços.

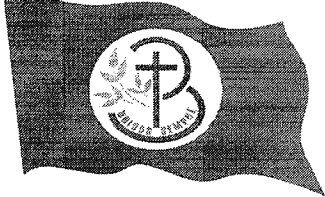

4.2-A fatura constará dos serviços efetivamente prestados no período de cada mês civil, de acordo com o quantitativo efetivamente realizado no mês, cujo valor será apurado através de medição;

4.3-Caso a medição seja aprovada pela CONTRATANTE, o pagamento será efetuado até o 30º (trigésimo) dia após o protocolo da fatura pelo(a) CONTRATADO(A), junto ao setor competente da Prefeitura Municipal de Pedra Branca.

CLÁUSULA QUINTA - DO REAJUSTAMENTO DE PREÇO

5.1-Os preços são firmes e irrevogáveis pelo período de 12 (doze) meses, a contar da data da apresentação da proposta. Caso o prazo exceda a 12 (doze) meses, os preços contratuais poderão ser reajustados, tomando-se por base a data da apresentação da proposta, com base no INCC - Índice Nacional da Construção Civil ou outro equivalente que venha a substituí-lo, caso este seja extinto.

CLÁUSULA SEXTA - DA FONTE DE RECURSOS

6.1-As despesas decorrentes da contratação correrão por conta da dotação orçamentária nº xxxxxxxxx, conforme convênio nºxxxxxxxxxxxxxxxxxx

CLÁUSULA SÉTIMA - DAS ALTERAÇÕES CONTRATUAIS

7.1-A CONTRATADA fica obrigada a aceitar, nas mesmas condições contratuais, acréscimos ou supressões no quantitativo do objeto contratado, até o limite de 25% (vinte e cinco por cento) do valor inicial atualizado do Contrato, conforme o disposto no § 1o, art. 65, da Lei no 8.666/93 e suas alterações posteriores.

CLÁUSULA OITAVA - DOS PRAZOS

8.1-Os serviços objeto desta licitação deverão ser executados e concluídos no prazo de até **90 (noventa) dias**, obedecendo aos prazos estabelecidos no Cronograma físico-financeiro para cada serviço, contados a partir da data da emissão da ordem de serviços, podendo ser prorrogado nos termos da Lei 8.666/93 e suas alterações.

8.2-Os pedidos de prorrogação deverão se fazer acompanhar de um relatório circunstanciado e do novo cronograma físico-financeiro adaptado às novas condições propostas. Esses pedidos serão analisados e julgados pela fiscalização da CONTRATANTE da Prefeitura Municipal de Pedra Branca.

8.3-Os pedidos de prorrogação de prazos serão dirigidos à CONTRATANTE, até 10 (dez) dias antes da data do término do prazo contratual.

8.4-Os atrasos ocasionados por motivo de força maior ou caso fortuito, desde que notificados no prazo de 48 (quarenta e oito) horas e aceitos pela CONTRATANTE da Prefeitura Municipal de Pedra Branca, não serão considerados como inadimplemento contratual.

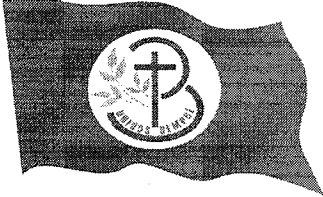

CLÁUSULA NONA - DAS OBRIGAÇÕES DA CONTRATANTE

- 9.1-A Contratante se obriga a proporcionar à Contratada todas as condições necessárias ao pleno cumprimento das obrigações decorrentes do Termo Contratual, consoante estabelece a Lei nº 8.666/93 e suas alterações posteriores;
- 9.2-Fiscalizar e acompanhar a execução do objeto contratual;
- 9.3-Comunicar à Contratada toda e qualquer ocorrência relacionada com a execução do objeto contratual, diligenciando nos casos que exigem providências corretivas;
- 9.4-Providenciar os pagamentos à Contratada à vista das Notas Fiscais /Faturas devidamente atestadas pelo Setor Competente.

CLÁUSULA DÉCIMA - DAS OBRIGAÇÕES DA CONTRATADA

10.1-Executar o objeto do Contrato de conformidade com as condições e prazos estabelecidos nesta Tomada de Preços, no Termo Contratual e na proposta vencedora do certame;

10.2-Manter durante toda a execução do objeto contratual, em compatibilidade com as obrigações assumidas, todas as condições de habilitação e qualificação exigidas na Lei de Licitações;

10.3-Utilizar profissionais devidamente habilitados;

10.4-Substituir os profissionais nos casos de impedimentos fortuitos, de maneira que não se prejudiquem o bom andamento e a boa prestação dos serviços;

10.5-Facilitar a ação da fiscalização na inspeção dos serviços, prestando, prontamente, os esclarecimentos que forem solicitados pela CONTRATANTE;

10.6-Responder perante a Prefeitura Municipal de Pedra Branca, mesmo no caso de ausência ou omissão da fiscalização, indenizando-a devidamente por quaisquer atos ou fatos lesivos aos seus interesses, que possam interferir na execução do contrato, quer sejam eles praticados por empregados, prepostos ou mandatários seus. A responsabilidade se estenderá a danos causados a terceiros, devendo a CONTRATADA adotar medidas preventivas contra esses danos, com fiel observância das normas emanadas das autoridades competentes e das disposições legais vigentes;

10.7-Responder, perante as leis vigentes, pelo sigilo dos documentos manuseados, sendo que a CONTRATADA não deverá, mesmo após o término do contrato, sem consentimento prévio, por escrito, da CONTRATANTE, fazer uso de quaisquer documentos ou informações especificadas no parágrafo anterior, a não ser para fins de execução do contrato;

10.8-Providenciar a imediata correção das deficiências e/ ou irregularidades apontadas pela CONTRATANTE;

10.9-Pagar seus empregados no prazo previsto em lei, sendo, também, de sua responsabilidade o pagamento de todos os tributos que, direta ou indiretamente,

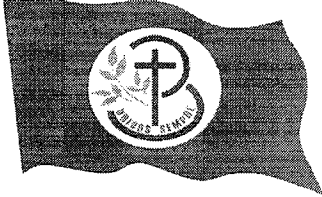

incidam sobre a prestação dos serviços contratados inclusive as contribuições previdenciárias fiscais e parafiscais, FGTS, PIS, emolumentos, seguros de acidentes de trabalho, etc, ficando excluída qualquer solidariedade da Prefeitura Municipal de Pedra Branca por eventuais autuações administrativas e/ou judiciais uma vez que a inadimplência da CONTRATADA, com referência às suas obrigações, não se transfere a Prefeitura Municipal de Pedra Branca;

10.10-Disponibilizar, a qualquer tempo, toda documentação referente ao pagamento dos tributos, seguros, encargos sociais, trabalhistas e previdenciários relacionados com o objeto do CONTRATO;

10.11-Responder, pecuniariamente, por todos os danos e/ou prejuízos que forem causados à União, Estado, Município ou terceiros, decorrentes da prestação dos serviços;

10.12-Respeitar as normas de segurança e medicina do trabalho, previstas na Consolidação das Leis do Trabalho e legislação pertinente;

10.13-Responsabilizar-se pela adoção das medidas necessárias à proteção ambiental e às precauções para evitar a ocorrência de danos ao meio ambiente e a terceiros, observando o disposto na legislação federal, estadual e municipal em vigor, inclusive a Lei nº 9.605, publicada no D.O.U. de 13/02/98;

10.14-Responsabilizar-se perante os órgãos e representantes do Poder Público e terceiros por eventuais danos ao meio ambiente causados por ação ou omissão sua, de seus empregados, prepostos ou contratados;

10.15-A CONTRATADA estará obrigada ainda a satisfazer aos requisitos e atender a todas as exigências e condições a seguir estabelecidas:

a) Prestar os serviços de acordo com o edital e seus anexos, projetos e as Normas da ABNT.

b) Atender às normas da Associação Brasileira de Normas Técnicas (ABNT) e demais normas internacionais pertinentes ao objeto contratado;

c) Responsabilizar-se pela conformidade, adequação, desempenho e qualidade dos serviços e bens, bem como de cada material, matéria-prima ou componente individualmente considerado, mesmo que não sejam de sua fabricação, garantindo seu perfeito desempenho;

d) Registrar o Contrato decorrente desta licitação no CREA, na forma da Lei, e apresentar o comprovante de "Anotação de Responsabilidade Técnica - ART" correspondente, antes da apresentação da primeira fatura, perante a Prefeitura Municipal de Pedra Branca, sob pena de retardar o processo de pagamento;

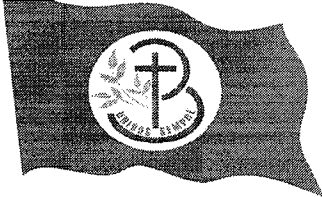

CLÁUSULA DÉCIMA-PRIMEIRA - DAS SANÇÕES ADMINISTRATIVAS

11.1-Pela inexecução total ou parcial das obrigações assumidas, garantidas a prévia defesa, a Administração poderá aplicar à CONTRATADA, as seguintes sanções:

a) Advertência.

b) Multas de:

b.1) 10,0% (dez por cento) sobre o valor contratado, em caso de recusa da licitante VENCEDORA em assinar o contrato dentro do prazo de 05 (cinco) dias úteis, contados da data da notificação feita pela CONTRATANTE

b.2) 0,3% (três décimos por cento) sobre o valor da parcela não cumprida do Contrato, por dia de atraso na execução do objeto contratual, até o limite de 60 (sessenta) dias;

b.3) 2,0% (dois por cento) cumulativos sobre o valor da parcela não cumprida do Contrato e rescisão do pacto, a critério do SECRETARIA DE DESENV. URBANO E MEIO AMBIENTE/CE, em caso de atraso superior a 60 (sessenta) dias na execução dos serviços.

b.4) O valor da multa referida nesta cláusulas será descontado "ex-offício" da CONTRATADA, mediante subtração a ser efetuada em qualquer fatura de crédito em seu favor que mantenha JUNTO À SECRETARIA DE DESENV. URBANO E MEIO AMBIENTE DO MUNICÍPIO DE PEDRA BRANCA/CE, independente de notificação ou interpelação judicial ou extrajudicial;

c) Suspensão temporária do direito de participar de licitação e impedimento de contratar com a Administração, pelo prazo de até 02 (dois) anos;

d) Declaração de inidoneidade para licitar ou contratar com a Administração Pública, enquanto pendurarem os motivos determinantes da punição ou até que a CONTRATANTE promova sua reabilitação.

CLÁUSULA DÉCIMA-SEGUNDA - DAS RESCISÕES CONTRATUAIS

12.1-A rescisão contratual poderá ser:

12.2-Determinada por ato unilateral e escrita da CONTRATANTE, nos casos enumerados nos incisos I a XII do art. 78 da Lei Federal nº 8.666/93;

12.3-Amigável, por acordo entre as partes, mediante autorização escrita e fundamentada da autoridade competente, reduzida a termo no processo licitatório, desde que haja conveniência da Administração;

12.4-Em caso de rescisão prevista nos incisos XII e XVII do art. 78 da Lei nº 8.666/93, sem que haja culpa do CONTRATADO, será esta ressarcida dos prejuízos regulamentares comprovados, quando os houver sofrido;

12.5-A rescisão contratual de que trata o inciso I do art. 78 acarreta as consequências previstas no art. 80, incisos I a IV, ambos da Lei nº 8.666/93.

CLÁUSULA DÉCIMA-TERCEIRA - DOS RECURSOS ADMINISTRATIVOS

13.1-Os recursos cabíveis serão processados de acordo com o que estabelece o art. 109 da Lei nº 8666/93 e suas alterações.

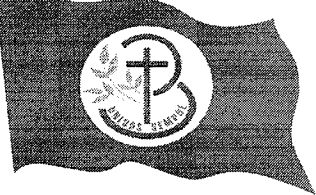

PEDRA BRANCA

ADM. F. S. 1946-2012/2013



13.2-Os recursos deverão ser interpostos mediante petição devidamente arrazoada e subscrita pelo representante legal da recorrente, dirigida à CONTRATANTE.

13.3-Os recursos serão protocolados na PREFEITURA MUNICIPAL, e encaminhados à CONTRATANTE.

CLAÚSULA DÉCIMA-QUARTA - DO FORO

14.1-Fica eleito o foro da Comarca de Pedra Branca, Estado do Ceará, para dirimir toda e qualquer controvérsia oriunda do presente, que não possa ser resolvida pela via administrativa, renunciando-se, desde já, a qualquer outro, por mais privilegiado que seja.

E, por estarem acertados as partes, firmam o presente instrumento contratual em 03 (três) vias para que possa produzir os efeitos legais.

Pedra Branca/CE, ___ de _____ de _____

CONTRATANTE

Nome do Representante
Nome da Empresa
CONTRATADA

TESTEMUNHAS:

01. _____

Nome:

CPF/MF:

02. _____

Nome:

CPF/MF

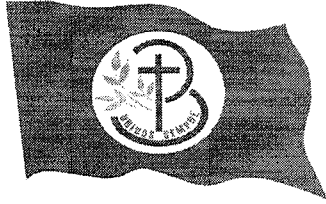

ANEXO V

MODELO DE PROCURAÇÃO/DECLARAÇÕES

ITEM 01 - MODELO DE PROCURAÇÃO

PROCURAÇÃO

OUTORGANTE: <NOME DA EMPRESA, CNPJ e ENDEREÇO> neste ato representada por seu (titular, sócio, diretor ou representante), Sr. < NOME>, qualificação (nacionalidade, estado civil, profissão, RG e CPF)

OUTORGADO: <NOME DO CREDENCIADO> qualificação (nacionalidade, estado civil, profissão, RG, CPF e endereço).

PODERES: O outorgante confere ao outorgado(a) pleno e gerais poderes para representá-lo junto a PREFEITURA MUNICIPAL DE PEDRA BRANCA, Estado do Ceará, relativo a **TOMADA DE PREÇOS Nº "N.º SEQUENCIA/ANO"**, podendo o mesmo, assinar propostas, atas, entregar durante o procedimento os documentos de credenciamento, envelopes de documentos de habilitação e proposta de preços e, assinar toda a documentação necessária e praticar todos os demais atos pertinentes ao certame em nome da Outorgante que se fizerem necessários ao fiel cumprimento deste mandato, inclusive interpor recursos, ciente de que por força do artigo 675 do Código Civil está obrigado a satisfazer todas as obrigações contraídas pelo outorgado.

.....
(data)

.....
(representante legal)

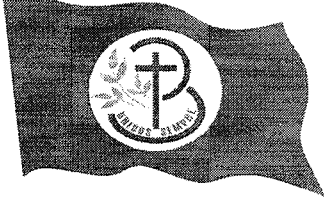

ANEXO V

MODELO DE PROCURAÇÃO/DECLARAÇÕES

ITEM 02 - DECLARAÇÕES

a) DECLARAMOS, para todos os fins e sob as penas da lei, que não executamos trabalho noturno, perigoso ou insalubre com menores de dezoito anos e de qualquer trabalho com menores de dezesseis anos, salvo na condição de aprendiz, a partir de quatorze anos, em cumprimento ao disposto no inciso XXXIII do art. 7º da Constituição Federal e de conformidade com a exigência prevista no inciso V, do art. 27 da Lei Federal nº 8.666/93 e suas alterações posteriores.

b) que inexistente qualquer fato superveniente impeditivo de nossa habilitação para participar no presente certame licitatório, bem assim que ficamos cientes da obrigatoriedade de declarar ocorrências posteriores, nos termos do art. 32, §2º, da Lei nº 8.666/93.

_____ - __, __ de _____ de 2022

Carimbo e assinatura do representante legal da empresa.

Carimbo e assinatura do representante legal da empresa.